

AFSLUITINGEN, POORTEN,
TUINDECORATIE EN TUINHOUT



EXTERIORLIVING
BY VALCKE

AFSLUITINGEN.....	4
Tuinschermen.....	6
Bovenaanzichten tuinschermen.....	28
Palen.....	30
HOUTEN POORTEN.....	34
Schuifpoort.....	36
Draaiporten.....	38
Extra info.....	52
TUINDECORATIE.....	58
Tuinmeubelen.....	60
Venice assortiment.....	62
Bloembakken.....	63
Terraskasten.....	65
Houtstapelplaatsen.....	66
Pergola's.....	68
TUINHOUT.....	70
Brugjes.....	72
Lage omheiningen.....	73
Omheiningen & poorten.....	74
Tuinafboordingen.....	76
Rondhout.....	77
Houten bevoering.....	78
Dierenhokken.....	78
Constructiehout.....	79
Speeltoestellen.....	80
TECHNISCHE INFO.....	82
Poortbeslag & ijzerwaren.....	82
Eigenschappen van hout & houtsoorten.....	84



GENIET VAN HET BUITENLEVEN...

De tuin is een belangrijk onderdeel geworden van onze woning, onze thuis. Niet enkel op warme zomerdagen, maar het ganse jaar door willen we zo veel mogelijk buiten zijn. Denk maar aan die eerste zonnestralen in de lente, de gezellige familiemomenten in de herfst en die zalige winterbarbecue met vrienden. Wij van Exterior Living willen u graag aansporen om zo veel mogelijk te genieten van het leven buiten.

In ons assortiment tuininrichting bieden wij verschillende stijlen aan. Houdt u van een modern strak design of kiest u liever voor de warme landelijke stijl? Exterior Living biedt voor elke smaak een mooi gamma aan en inspireert u graag met het authentieke karakter van zijn producten.

PRIJZEN?

Scan deze QR-code of surf naar www.exteriorliving.be en bekijk de huidige prijslijst.





AFSLUITINGEN

Een afsluiting zorgt niet alleen voor uw privacy en veiligheid maar bepaalt ook in grote mate de totale sfeer van uw tuin. Daarom is het belangrijk om te kiezen voor een afsluiting die qua stijl perfect past in uw tuin. Koppel het esthetische aan het functionele.



RAL 7016



RAL 7005

ALUNE - ALUMINIUM

Onderhoudsvriendelijk tuinscherm in aluminium met afgeschuinde planken. De planken worden met behulp van tussenstukjes op een kleine afstand van elkaar geplaatst zodat u geen doorkijk hebt, maar toch de luchtigheid van een open scherm kan ervaren.

- Halfopen tuinscherm in aluminium
- Afgeschuinde planken 20 x 80 mm
- RAL 7005 en RAL 7016
- Waterresistent
- Niet opgemaakt

TIP
- Bevestiging met paalsysteem 20 mm (p.32-33)

B X H	REF. RAL 7005 muisgrijs	REF. RAL 7016 antraciet
Scherm		
180 x 180 cm	109577	150884
Zakje afstandhouders		
2 cm	109571	150773



ALDUO - ALUMINIUM

Onderhoudsvriendelijk tuinscherm in aluminium. De planken hebben aan elke zijde een ander profiel. Zo kan je twee types schermen maken met eenzelfde paneel: de ene zijde geeft een visuele brede beplanking van 15 cm weer, de andere zijde zorgt visueel voor een smalle beplanking van 7 cm.

- Gesloten tuinscherm in aluminium
- Tand en groef planken 20 x 150 mm
- RAL 7005 en RAL 7016
- Waterresistent
- Niet opgemaakt

TIP
- Bevestiging met paalsysteem 20 mm (p.32-33)

B X H	REF. RAL 7005 muisgrijs	REF. RAL 7016 antraciet
Scherm		
180 x 180 cm	109573	150885





ETERNO - IROKO EN NOORDS HOUT

Kwalitatief verticaal tuinscherm, beschikbaar in iroko of drukgeïmpregneerd Noords hout. Doordat de palen na plaatsing niet zichtbaar zijn, vormen de panelen één doorlopende wand. De beplanking in verschillende afmetingen zorgt voor een visuele meerwaarde in uw tuin. De tuinpoort is zo ontwikkeld dat hij in hetzelfde vlak staat als de schermen waardoor de poort ook deel uitmaakt van de lange wand.

- Geschaafde planken in verschillende afmetingen
- Steunregels 45 x 56 mm
- Inox nagels
- Dubbelzijdige beplanking mogelijk bij scherm
- Opgemaakt
- 1 afzonderlijke lat
- Poortbeslag
- Enkel DR1 en DR2 mogelijk
- Slaglat voor tuinpoort in optie verkrijgbaar

- TIP
- Bevestiging met vierkantpalen 9 x 9 cm (p.30-33) en L-hechtingen (p.83)
 - Draairichtingen (p.57)

L X H	REF.
Scherm Noords hout	
180 x 178 cm	108824
Scherm iroko	
180 x 178 cm	108826
Extra eindlat Noords hout	
2,1 x 14 cm	108821
Extra eindlat iroko	
1,6 x 14 cm	108822
Tuinpoort Noords hout	
100 x 178 cm	150411
Tuinpoort iroko	
100 x 178 cm	150413



TOBA TUINWAND - THERMOWOOD

Moderne tuinwand met geribde thermowood planchetten en bovenaan strak afgewerkt met een aluminium U-profiel, standaard beschikbaar in RAL 9004 zwart of RAL 9006 aluminium. Wilt u de Toba bestellen als tuinscherm, dan kiest u voor een compleet set van 178 cm breed. Bestelt u liever per lopende meter, dan kiest u voor een bevestigingsset plus beplanking naar keuze. Eenvoudig te plaatsen en geen beperking in breedte.

- Gesloten tuinwand met geribd profiel in thermowood
- Niet opgemaakt. Liggers en planchetten worden los geleverd
- Afwerking bovenaan met aluminium U-profiel in RAL 9004 of RAL 9006
- Dubbelzijdige beplanking en zijkant beplanking mogelijk
- Poortbeslag
- Enkel DR1 en DR2 mogelijk

- TIP
- Bevestiging met vierkantpalen (p.30-33) en L-hechtingen (p.83)
 - Draairichtingen (p.57)

B X H	REF. RAL 9006 aluminium	REF. RAL 9004 zwart
Set compleet tuinscherm vuren		
178 x 178 cm	111880	109538
Set compleet tuinscherm ayous		
178 x 178 cm	111882	109543
Set bevestigingsmaterialen		
	150042	150041
Plank vuren (12,4 stuks/m)		
178 x 9 cm	109541	109541
Plank ayous (6,2 stuks/m)		
178 x 17 cm	109546	109546
Tuinpoort vuren		
100 x 178 cm	111881	109539
Tuinpoort ayous		
100 x 178 cm	111883	109544





FURNAS - THERMOWOOD

Verticaal open tuinscherm in thermowood vuren. Doordat de palen achter het scherm worden geplaatst, vormen de panelen geen afzonderlijke elementen, maar worden ze onderdeel van een lange doorlopende open wand. Door het verhittingsproces krijgt thermowood die specifieke klassevolle donkerbruine kleur. Ook thermowood vergrijsst zoals de meeste houtsoorten. Bescherm je hout dus regelmatig met een gepaste olie of beits, als je liever de donkerbruine kleur wil behouden.

- Open tuinscherm
- Geschaafde verticale latten in thermowood vuren van 34 x 34 mm
- Steunregels 34 x 58 mm
- Inox schroeven
- Opgemaakt
- Poortbeslag
- Enkel DR1 en DR2 mogelijk
- Slaglat 4,5 x 7,6 cm voor tuinpoort in optie verkrijgbaar

B X H	REF.
Scherm	
178 x 178 cm	108838
Tuinpoort	
100 x 178 cm	109536



TIP

- Bevestiging met vierkantpalen (p.30-33) en L-hechtingen (p.83)
- Draairichtingen (p.57)



CALDEIRA - THERMOWOOD

Verticaal gesloten tuinscherm in thermowood vuren. De behandeling door langdurige verwarming in een speciale oven zorgt ervoor dat dit hout beter bestand is tegen vocht, schimmel en weersinvloeden. Net zoals de meeste houtsoorten, vergrijsst ook thermowood na een tijdje. Bescherm je hout regelmatig met een gepaste olie of beits.

- Gesloten tuinscherm
- Geschaafde verticale latten in thermowood vuren van 16 x 58 mm
- Tussenregels 28 x 56 mm
- Inox schroeven
- Opgemaakt
- Poortbeslag
- Enkel DR1 en DR2 mogelijk
- Slaglat 4,5 x 7,6 cm voor tuinpoort in optie verkrijgbaar

B X H	REF.
Scherm	
183 x 178 cm	108775
Tuinpoort	
100 x 178 cm	109534



TIP

- Bevestiging met paalsysteem 30 mm (p.30-33)
- Draairichtingen (p.57)



CURTIS - WPC

Onderhoudsvriendelijk tuinscherm in WPC (houtcomposiet). De planken hebben aan elke zijde een ander profiel. Zo kan je twee types schermen maken met eenzelfde paneel: de ene zijde geeft een visuele brede beplanking van 15 cm weer, de andere zijde zorgt visueel voor een smalle beplanking van 7 cm.

- Gesloten tuinscherm in houtcomposiet
- Tand en groef planken 28 x 150 mm
- Afwerking boven- en onderaan met U-profiel in RAL 9004 of RAL 9006
- Met of zonder glas
- Waterresistent
- Inox hoekijzers
- Niet opgemaakt

TIP

- Bevestiging met paalsysteem 30 mm (p.30-33)



B X H	REF. RAL 9006 aluminium	REF. RAL 9004 zwart
Scherm		
182 x 182 cm	108793	108794
182 x 92 cm	108787	108788
Scherm + opaal glas 45 cm		
182 x 182 cm	108796	108797
Scherm + helder glas 90 cm		
182 x 182 cm	108798	108799
Extra verstevigingsprofiel		
182 cm		109208
Plank - tand & groef		
182 x 15 cm		108801
Plank met ledverlichting		
182 x 15 cm		108789



CURTIS TUINPOORT - WPC

Ook bij de Curtis tuinpoort met aluminium kader hebben de planken aan elke zijde een ander profiel. Zo kan je twee types tuinpoorten maken met eenzelfde paneel: de ene zijde geeft een visuele brede beplanking van 15 cm weer, de andere zijde zorgt visueel voor een smalle beplanking van 7 cm.

- Gesloten tuinpoort in houtcomposiet
- Tand en groef planken 28 x 150 mm
- Waterresistent
- Poortbeslag
- Geen maatwerk

TIP

- Bevestiging met paalsysteem 30 mm en extra stevige poortpaal (p.32-33)
- Draairichtingen (p.57)

B X H	REF. RAL 9006 aluminium	REF. RAL 9004 zwart
Tuinpoort		
100 x 180 cm	108790	108790



Deze tuinpoort wordt aangeboden met zeer moderne Locinox® scharnieren en slot. Tot in de puntjes met topkwaliteit afgewerkt!

DESIGN TIP



AERO - PADOEK

Stevig tuinscherm in padoek met afgeschuinde planken die uw tuin een luxueuze uitstraling geeft. De planken worden op een kleine afstand van elkaar geplaatst zodat u geen doorkijk hebt, maar toch de luchtigheid van een open scherm kan ervaren. Het gebruik van hoogwaardige hardhoutsoorten zoals padoek zorgt er voor dat u lang van uw tuinproducten kunt genieten.

- Halfopen tuinscherm in padoek
- Afgeschuinde planken 28 x 84 mm
- Verticale steunen 28 x 56 mm
- Opgemaakt
- Slaglat 4,5 x 6,5 cm voor tuinpoort in optie verkrijgbaar

TIP

- Bevestiging met hardhout vierkantpalen (p.30-33) en hechtingen (p.83)
- Draairichtingen (p.57)

B X H	REF.
Scherm	
178 x 180 cm	150394
Tuinpoort	
100 x 180 cm	109531



AERO - DRUKGEÏMPREGNEERD NOORDS HOUT

Robuust scherm in drukgeïmpregneerd Noords hout met afgeschuinde planken. De planken worden op een kleine afstand van elkaar geplaatst zodat u geen doorkijk hebt, maar toch de luchtigheid van een open scherm kan ervaren.

- Halfopen tuinscherm
- Afgeschuinde planken 28 x 84 mm
- Verticale steunen 28 x 56 mm
- Opgemaakt
- Slaglat 4,5 x 7,6 cm voor tuinpoort in optie verkrijgbaar

TIP

- Bevestiging aan 1 zijde: Paalsysteem 30 mm (p.30-33)
- Bevestiging aan 2 zijden: Gleufpalen (p.30-31) + extra lat 28 x 56 mm
- Draairichtingen (p.57)

B X H	REF.
Scherm	
178 x 180 cm	108700
Tuinpoort	
100 x 180 cm	109532
Extra lat voor montage aan 2 zijden	
2,8 x 5,6 cm (L 180 cm)	109185





DESIGN TIP
Plaats het Prestige scherm in combinatie met het aluminium paalsysteem van 49 mm. Zo creëer je een moderne omheining in je tuin.

STRADA - DRUKGEÏMPREGNEERD NOORDS HOUT

- Gesloten tuinscherm
- Geschaafde planken 16 x 58 mm
- Tussenregels 28 x 56 mm
- Inox schroeven
- Opgemaakt
- Twee identieke zijden
- Poortbeslag
- Slaglat 4,5 x 7,6 cm voor tuinpoort in optie verkrijgbaar

- TIP
- Bevestiging met paalsysteem 30 mm (p.30-33)
 - Draairichtingen (p.57)

B X H	REF.
Scherm	
178 x 180 cm	109169
178 x 85 cm	109165
Tuinpoort	
100 x 180 cm	109168
200 x 180 cm	109167



PRESTIGE - DRUKGEÏMPREGNEERD NOORDS HOUT

- Geschaafd kader 45 x 95 mm met afgeronde hoeken en pen- en gatverbinding
- Geschaafde planken 16 x 120 mm met tand- en groefverbinding, profiel V
- Inox nagels & schroeven
- Opgemaakt
- Enkel verticale montage mogelijk
- Poortbeslag

- TIP
- Bevestiging met paalsysteem 49 mm (p.33) of met vierkantpalen (p.30-33) en L-hechtingen (p.83)
 - Draairichtingen (p.57)

B X H	REF.
Scherm	
180 x 180 cm	109106
180 x 90 cm	109102
Tuinpoort	
100 x 180 cm	109105
200 x 180 cm	109104





DESIGN TIP Bekijk de bijpassende Venice bloembakken, tuinbanken en ander tuinhout in het hoofdstuk Tuindecoratie vanaf p.58



VENICE - DRUKGEÏMPREGNEERD NOORDS HOUT

- Geschaafde latten 16 x 38 mm (1 zijde)
- Steunregels 28 x 56 mm
- Inox nagels
- Mogelijkheid om aan 2 zijden te installeren
- Opgemaakt
- Slaglat 4,5 x 6,5 cm voor tuinpoort in optie verkrijgbaar

- TIP**
- Bevestiging aan 1 zijde: Vierkantpalen (p.30-33) en hechtingen (p.83)
 - Bevestiging aan 2 zijden: Gleufpalen (p.30-31) + extra lat 28 x 56 mm
 - Draairichtingen (p.57)

B X H	REF.
Scherm	
178 x 180 cm	109206
Tuinpoort	
100 x 180 cm	109205
200 x 180 cm	109204
Extra lat voor montage aan 2 zijden	
2,8 x 5,6 cm (L 180 cm)	109185



PLANO - DRUKGEÏMPREGNEERD NOORDS HOUT

- Verticale latten 28 x 28 mm met afgeschuinde punt
- Tussenafstand 22 mm
- Steunregels 28 x 56 mm
- Inox schroeven
- Opgemaakt

- TIP**
- Bevestiging met paalsysteem 30 mm (p.30-33)
 - Draairichtingen (p.57)

B X H	REF.
Scherm	
180 x 180 cm	109092
180 x 120 cm	109584
180 x 80 cm	109088
Tuinpoort	
100 x 180 cm	109091
200 x 180 cm	109090
100 x 80 cm	150785





LAMELLO - DRUKGEÏMPREGNEERD NOORDS HOUT

- Geschaafde afgeschuinde latten 16 x 58 mm
- Inox nagels & schroeven
- Verticale steunen 28 x 56 mm
- Opgemaakt

- TIP
- Inox schroeven 5 x 70 mm - (p.83)
 - Bevestiging met vierkantpalen (p.30-33)

B X H	REF.
Schermb	
178 x 180 cm	108959
178 x 150 cm	108961
178 x 90 cm	108962



LINEA - DRUKGEÏMPREGNEERD NOORDS HOUT

- Gesloten tuinscherm
- Geschaafde planken 16 x 120 mm
- Tussenregels 28 x 56 mm
- Inox schroeven
- Opgemaakt
- Poortbeslag
- Slaglat 4,5 x 6,5 cm voor tuinpoort in optie verkrijgbaar

- TIP
- Bevestiging met paalsysteem 30 mm (p.30-33)
 - Draairichtingen (p.57)

B X H	REF.
Schermb	
178 x 180 cm	108980
Tuinpoort	
100 x 180 cm	108979
200 x 180 cm	108978





MASSIEF DRUKGEÏMPREGNEERD NOORDS HOUT

- Gesloten tuinscherm
- 13 geschaafde planken ± 28 x 145 mm (netto 130 mm) met tand- en groefverbinding
- 1 bovenplank zonder tand 28 x 130 mm
- Niet opgemaakt
- Poortbeslag

TIP

- Bevestiging met paalsysteem 30 mm (p.30-33)
- Elke plank vastschroeven
- Draairichtingen (p.57)

B X H	REF.
Scherm	
178 x 183 cm	109009
200 x 183 cm	109010
178 x 93 cm	109001
Plank	
178 x 14,5 cm	109003
200 x 14,5 cm	109004
Bovenplank	
178 x 13 cm	108996
200 x 13 cm	108997
Tuinpoort	
100 x 180 cm	108999
200 x 180 cm	108998



ITAUBA - ITAUBA

- Gesloten tuinscherm
- 13 geschaafde planken ± 21 x 143 mm (netto 130 mm) met tand- en groefverbinding
- 1 bovenplank zonder tand 21 x 130 mm
- Niet opgemaakt

TIP

- Bevestiging met itauba gleufpalen 22 mm (p.30)
- Elke plank vastschroeven

B X H	REF.
Scherm	
180 x 183 cm	150761
Plank	
180 x 14,3 cm	108925
Bovenplank	
180 x 13 cm	108924





VITAL

DRUKGEÏMPREGNEERD MIDDEN-EUROPEES HOUT

Nat geschaafd tuinscherm in Midden-Europees hout aan een zeer economische prijs.
Beschikbaar in 17 planken en 19 planken.

- Nat geschaafde planken 16 x 120 mm (17 planken), 16 x 140 mm (19 planken)
- Inox schroeven
- Geen maatwerk

TIP

- Bevestiging met paalsysteem 49 mm (p.33)

B X H	REF.
Scherm 17 180 x 180 cm	109257
Scherm 19 180 x 180 cm	109258



VITAL 17

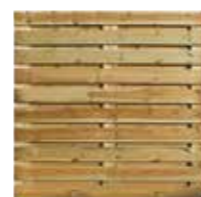

VITAL 19

VITAL TUINPOORT

DRUKGEÏMPREGNEERD MIDDEN-EUROPEES HOUT

De Vital heeft ook een bijhorende tuinpoort beschikbaar in 17 planken en 19 planken.
Deze tuinpoort wordt opgebouwd met een stevig gegalvaniseerd metalen kader.

- Nat geschaafde planken 16 x 120 mm (17 planken), 16 x 140 mm (19 planken)
- Inox schroeven
- Metalen gegalvaniseerd kader
- Geen maatwerk
- Poortbeslag
- Slaglat 4,5 x 6,7 cm voor tuinpoort in optie verkrijgbaar

TIP

- Bevestiging met vierkantpalen (p.30-33)
- Draairichtingen (p.57)

B X H	REF.
Tuinpoort 17 100 x 180 cm 200 x 180 cm	109252 109248
Tuinpoort 19 100 x 180 cm 200 x 180 cm	109253 109248



VITAL 17



VITAL 19



ERICA SCHUTTING

Gesloten schutting op rol gemaakt van natuurlijke vezels die bestand zijn tegen ons klimaat. Beschikbaar in zware uitvoering en lichte uitvoering. De zware uitvoering is 3-4 cm dik. De lichte schutting is 2 cm.

B X H X D	REF.
Zware uitvoering	
300 x 150 cm	108818
300 x 180 cm	108819
300 x 200 cm	108820
Lichte uitvoering	
500 x 200 cm	108817

HEIDE MAT

Gesloten schutting gemaakt van natuurlijke vezels die bestand zijn tegen ons klimaat. Beschikbaar in zware uitvoering van 3-4 cm dik.

B X H	REF.
Zware uitvoering	
200 x 150 cm	150179
200 x 180 cm	150180
200 x 200 cm	150181

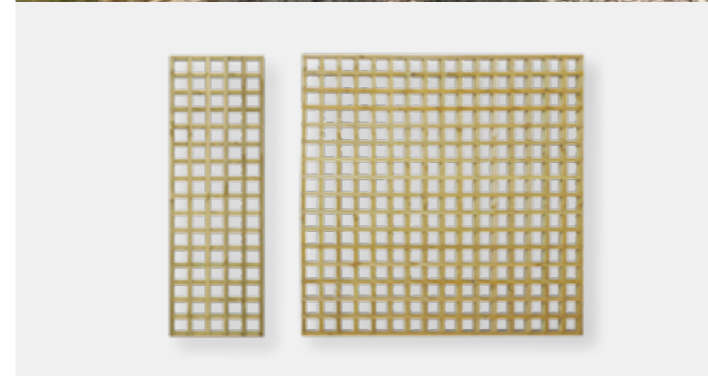

KWADRO KLIMPLANTSCHERM

- Geschaafde latten 28 x 28 mm
- Openingen: ± 85 x 85 mm
- Drukgeïmpregneerd Noords hout
- Inox nagels (+ gelijmd)
- Opgemaakt
- Geen maatwerk

TIP
- Bevestiging met vierkantpalen en hechtingen (p.83)

B X H	REF.
60 x 180 cm	108957
180 x 180 cm	108956

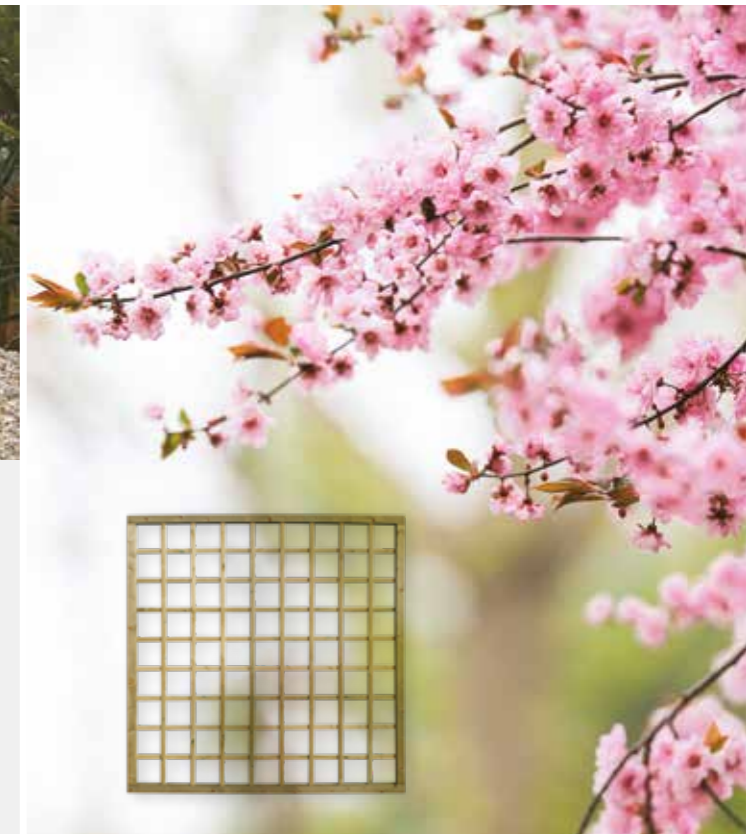

TA RECHT KLIMPLANTSCHERM

- Geschaafd kader met pen- en gatverbinding 35 x 55 mm
- Geschaafde latten: 10 x 30 mm
- Openingen: ± 150 x 150 mm
- Drukgeïmpregneerd Noords hout
- Opgemaakt
- Geen maatwerk

TIP
- Bevestiging met vierkantpalen (p.30-33) en hechtingen (p.83)

B X H	REF.
40 x 180 cm	108948
60 x 180 cm	108949
80 x 180 cm	108950
180 x 180 cm	108947

BOVENAANZICHTEN TUINSCHERMEN

Hebt u een design kunnen kiezen die best past in uw tuin? Nog even de technische kant bekijken en dan kan u van start. Met deze bovenaanzichten ziet u hoe de schermen precies geplaatst moeten worden ten opzichte van de palen. Heeft uw gekozen scherm zichtbare palen tussen de panelen of toch onzichtbaar achter de schermen? Bekijk het hier.

AERO NOORDS HOUT ENKELZIJDIG

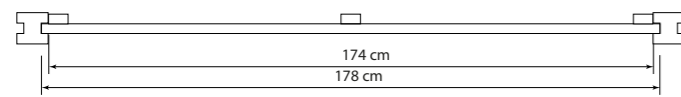

AERO NOORDS HOUT DUBBELZIJDIG

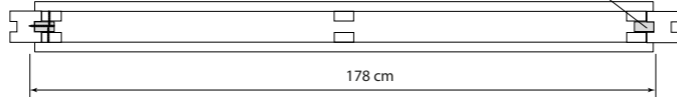

AERO PADOEK

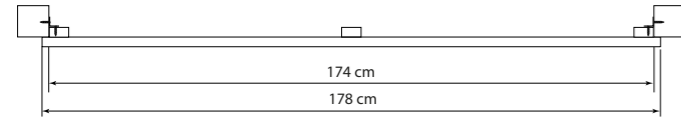

ALDUO

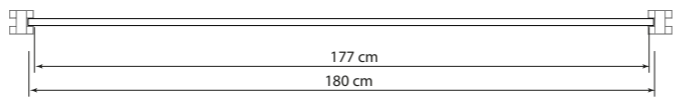

ALUNE

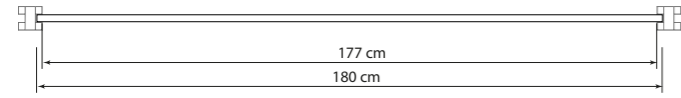

CALDEIRA

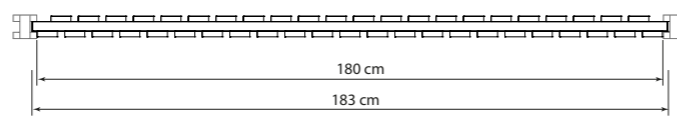

CURTIS

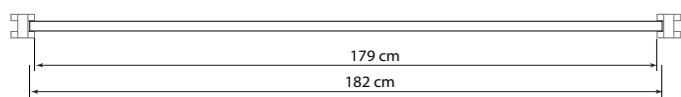

ETERNO

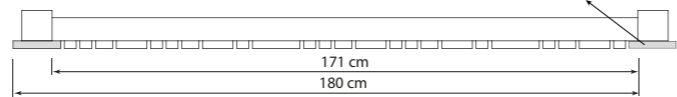

FURNAS

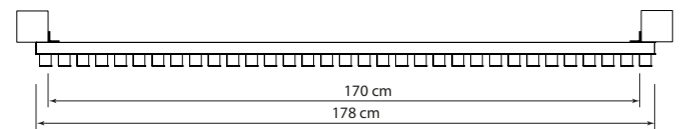

ITAUBA

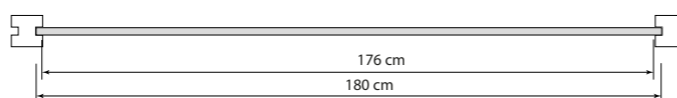

KWADRO

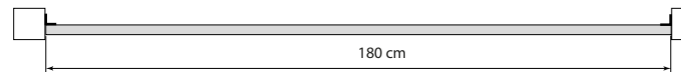

LAMELLO



LINEA

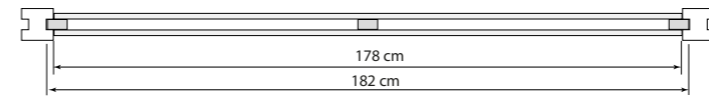

MASSIEF 178 CM

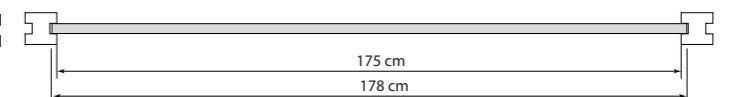

MASSIEF 200 CM

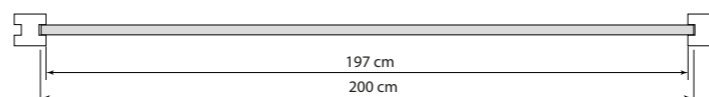

PLANO

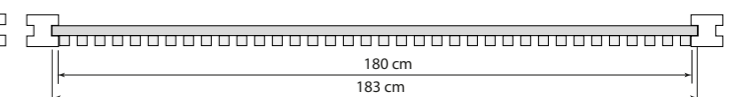

PRESTIGE

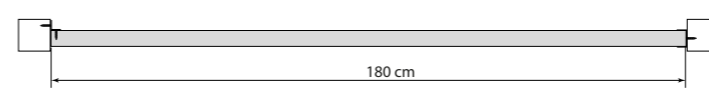

STRADA

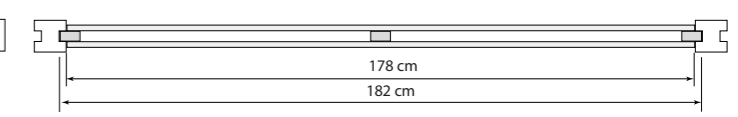

TA RECHT KLIMPLANTSCHERM

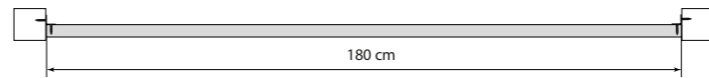

TOBA

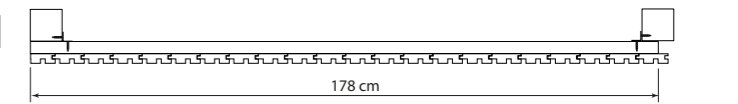

VENICE ENKELZIJDIG

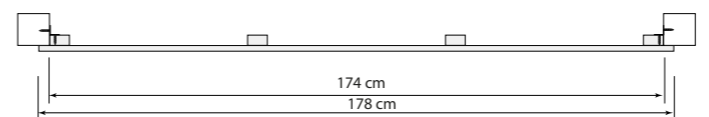

VENICE DUBBELZIJDIG

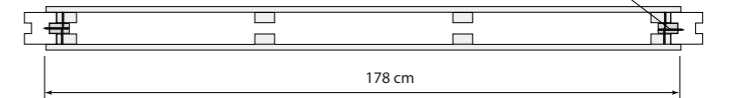

VITAL HORIZONTAAL

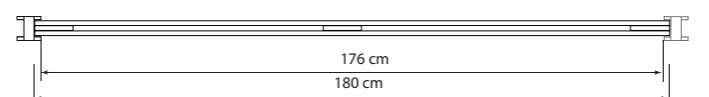

HOUTEN PALEN

DRUKGEÏMPREGNEERD NOORDS HOUT

SYSTEEM 30 MM

Voor Massief, Linea, Plano, Strada, Curtis, Aero, Caldeira

GLEUF 30 MM	REF.
①  Beginpaal 9 x 9 x 270 cm	108881
12 x 12 x 300 cm	108880
②  Tussenpaal 9 x 9 x 270 cm	108884
12 x 12 x 300 cm	108883
③  Hoekpaal 9 x 9 x 270 cm	108882

VIERKANTPAAL

Geschaafd en afgeronde hoeken

④	REF.
7 x 7 x 190 cm	109220
7 x 7 x 240 cm	109221
7 x 7 x 270 cm	109222
7 x 7 x 290 cm	109224
9 x 9 x 190 cm	109227
9 x 9 x 240 cm	109228
9 x 9 x 270 cm	109229
9 x 9 x 290 cm	109231
12 x 12 x 200 cm	109215
12 x 12 x 300 cm	109216
12 x 12 x 400 cm	109218

PAAL MET INKEPING

Geschaafd en afgeronde hoeken

⑤	REF.
7 x 7 x 270 cm	109223
9 x 9 x 270 cm	109230
12 x 12 x 300 cm	109217

PAAL MET DUBBELE INKEPING

Geschaafd en afgeronde hoeken

⑥	REF.
9 x 9 x 290 cm	109232

DIAMANTKOP PAAL

⑦	REF.
7 x 7 x 160 cm	109219
9 x 9 x 140 cm	109225
9 x 9 x 160 cm	109226



TROPISCH HARDHOUT

AZOBÉ VIERKANTPAAL

⑧	REF.
9 x 9 x 270 cm	109244
met diamantkop	
12 x 12 x 200 cm	109235
12 x 12 x 300 cm	109236
14 x 14 x 300 cm	109237
16,5 x 16,5 x 300 cm	109238

ITAUBA - SYSTEEM 22 MM

Voor Itauba scherm

GLEUF 22 MM	REF.
 Beginpaal 9 x 9 x 270 cm	108899
 Tussenpaal 9 x 9 x 270 cm	108900

ANTI-PARKEERPALEN

Duurzaamheidsklasse 1, rood-bruin tropisch hardhout, geschaafd, haaks afgekort, diamantkop, 2 infrezingen voor rode reflectorbanden, weglopende vellingkanten tot net boven maaiveld.

	REF.
Paal 14 x 14 x 140 cm	108712
Reflector 5,5 x 9 cm (rood)	109112
5,5 x 9 cm (wit)	109113

PADOEK VIERKANTPAAL

⑨	REF.
met diamantkop 14 x 14 x 300 cm	109246

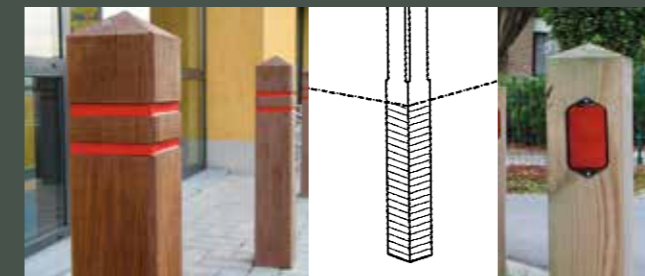
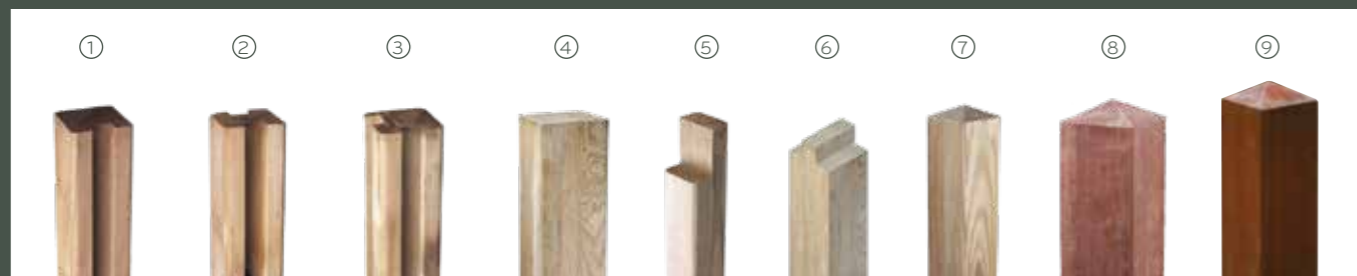

ALUMINIUM PALEN

Deze aluminium palen wordt gelakt volgens de normen van **Seaside Qualicoat** die een extra bescherming tegen zoute zeelucht biedt. Dit assortiment bestaat uit een gleufpaal, een poortpaal en twee types U-profielen. Elke paal krijgt ter afwerking een zwarte insteekdop. De tuinschermen worden tussen de gleufpalen op een rij geplaatst. De eerste en laatste paal wordt afgewerkt met een U-profiel voor een mooi eindresultaat. Werk je met een tuinpoort in je omheining? Op die plaatsen dien je zwaardere poortpalen te gebruiken. Deze zijn extra verstevigd om de grotere belasting van een tuinpoort op te vangen. Ook de hoek van een omheining krijgt vaak een zwaardere windbelasting te verduren. Gebruik hier ook zeker een zwaardere paal. Om een gleuf op de hoek te creëren gebruikt u de poortpaal met bijhorend hoekprofiel. Plaats de aluminium palen in waterdoorlatend beton of stabilisé, zodat regenwater kan wegsijpelen en roestvorming kan worden vermeden.

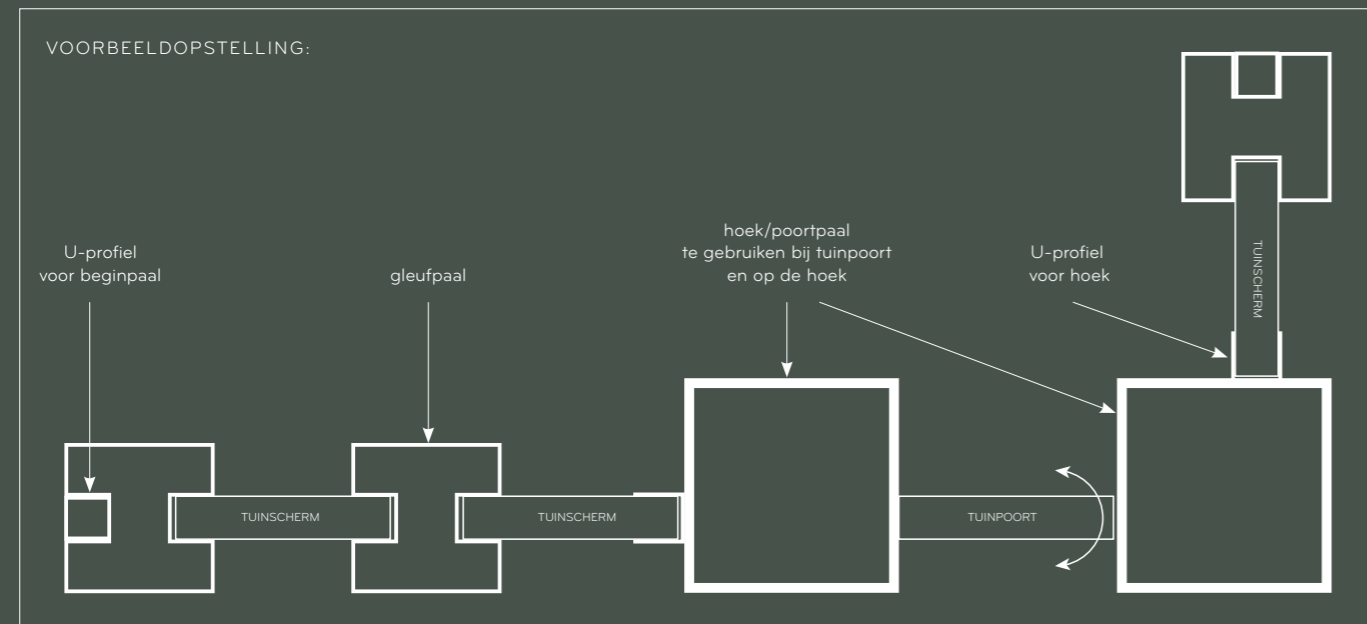

Er zijn 3 systemen beschikbaar:

SYSTEEM 20 MM

Gebruik systeem 20 wanneer u gekozen hebt voor schermen met een dikte smaller dan 20 mm zoals de aluminium schermen. Dit systeem is beschikbaar in RAL 7005 grijs.



SYSTEEM 30 MM

Gebruik systeem 30 wanneer u gekozen hebt voor schermen met een dikte smaller dan 30 mm zoals de Caldeira, Curtis, Aero, Plano, Strada, Massief, Linea. Dit systeem is beschikbaar in RAL 9006 aluminium en RAL 9004 zwart.



SYSTEEM 49 MM

Gebruik systeem 49 wanneer u gekozen hebt voor schermen met een dikte smaller dan 49 mm zoals de Prestige en Vital. Dit systeem is beschikbaar in RAL 9006 aluminium en RAL 9004 zwart.



UNIEK ONTWERPEN INOX PAALVOET

Wil je je tuinschermen installeren op een bestaand muurtje? Met deze uniek ontworpen inox paalvoet hoeft je onze aluminium palen niet in de grond te plaatsen, maar kan je ze bovengronds bevestigen. Contacteer een dealer in uw buurt voor meer info.

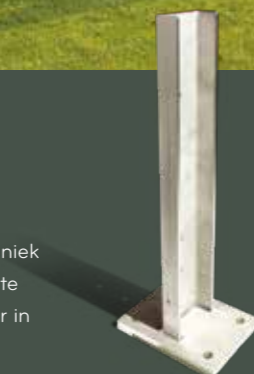

SYSTEEM 20 MM		RAL 7016	RAL 7005
beginpaal	7 x 7 x 270 cm	150886	111891
gleufpaal	7 x 7 x 270 cm	150770	109562
hoek/poortpaal	10 x 10 x 270 cm	150887	109554
U-profiel voor hoek/poortpaal	200 cm	150772	109650
SYSTEEM 30 MM		RAL 9006	RAL 9004
beginpaal	7 x 7 x 270 cm	111889	111888
gleufpaal	7 x 7 x 270 cm	109559	109560
hoek/poortpaal	10 x 10 x 270 cm	109552	109553
U-profiel voor hoek/poortpaal	200 cm	109647	109648
SYSTEEM 49 MM		RAL 9006	RAL 9004
beginpaal	7 x 7 x 270 cm	111885	111886
gleufpaal	7 x 7 x 270 cm	109556	109557
hoek/poortpaal	10 x 10 x 270 cm	109552	109553
U-profiel voor hoek/poortpaal	270 cm	109564	109565
ACCESSOIRES		REF	
Inox paalvoet		109041	
Extra Insteekdop gleufpaal		108922	
Extra Insteekdop hoek/poortpaal		109642	



HOUTEN POORTEN

Ontdek hier ons assortiment houten poorten waar u kan kiezen uit verschillende designs, houtsoorten en afmetingen. Wij werken met een pen- en gatverbinding, wat onze poorten zeer sterk en kwalitatief maakt. Voor elke poort wordt het beste hout geselecteerd en gecontroleerd zodat er een uitstekende prijs-kwaliteitsverhouding gegarandeerd wordt. Waarom voor ons kiezen? Onze ervaren vakmensen garanderen het beste vakmanschap en zijn zeer flexibel in maatwerk.

STANDAARD SPECIFICATIES VOOR HOUTEN DRAAIPOORTEN

- We werken standaard met geschaafde planken van:

gesloten beplanking

- ° den: 16 x 110 mm
- ° iroko: 15 x 85 mm
- ° padoek: 19 x 130 mm

open beplanking

- ° iroko: 15 x 140 mm
- ° padoek: 19 x 140 mm

- We werken standaard met tussenregels van:

- ° den: 15 x 120 mm, 20 x 120 mm
- ° iroko: 15 x 120 mm, 20 x 120 mm
- ° padoek: 19 x 120 mm

- Standaard draairichting: 1. Voor een andere draairichting wordt er een meerprijs aangerekend.
- De poorten worden altijd inclusief beslag geleverd
- Alle bijhorende palen vindt u terug op p.53

STANDAARD SPECIFICATIES ZIJPANELEN

- De zijpanelen kunnen met verschillende types poorten gecombineerd worden
- Te bevestigen met hechtingen

PRIJZEN?

Scan deze QR-code of surf naar www.exteriorliving.be en bekijk de huidige prijslijst.





Elke zuil wordt met kwalitatieve blauwsteen afgewerkt.



FARO - HOUTEN SCHUIFPOORT

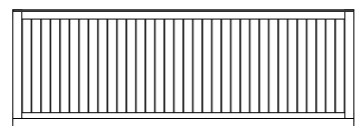
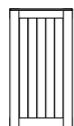

FARO POORTEN	Enkele draaiport	Schuifpoort
Breedte	100 cm	550 cm
Hoogte	190 cm	190 cm
Kader (pen- en gatverbinding)	58 x 140 mm	58 x 140 mm
Houtsoorten:		
Iroko of padoek	REF 108784	REF 108829

Specificaties
Afdekprofiel 40 x 70 mm
(totale hoogte is dan 193,5 cm)



FARO PALEN	Paal met hardhout bekleding	Zuil
Breedte x diepte x hoogte	15,5 x 15,5 x 210 cm	52 x 43 x 210 cm
Metalen paal	200 x 10 x 10 cm	200 x 10 x 10 cm
Afwerking	opgemaakt	opgemaakt
Bekleding		
- Iroko	REF 109027	REF 109274
- Padoek	REF 109028	REF 109275

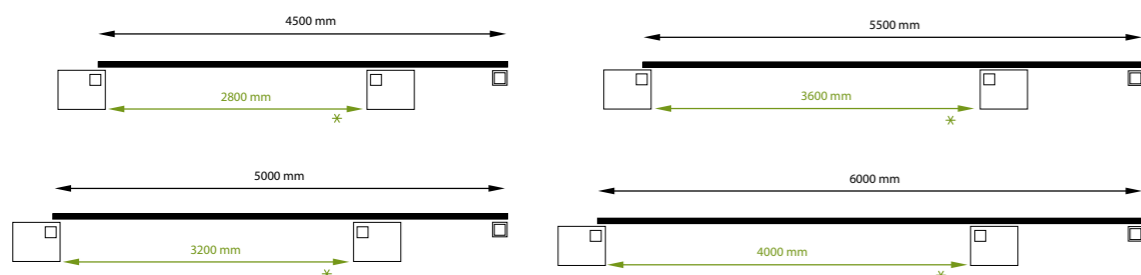

* De afstand tussen de 2 linkse palen is de afstand van de vrije doorgang

AUTOMATISERINGSSET SCHUIFPOORT

Complete kit bestaande uit: 1 motor, 2 zenders, sturing, ontvanger, fotocel, knipperlicht, antenne en tandlatten (REF 108726)

meer info: zie p.56-57



TERIOR LIVING
MAATWERK MOGELIJKHEDEN

iroko / padoek
max. 1,9 m
max. 6 m

Maatwerk mogelijk tot 6 m breed !



OXFORD - HOUTEN POORTEN

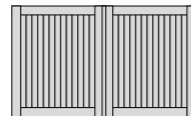
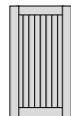

OXFORD	Enkele poort	Dubbele poort
Breedte	100 cm	300 cm
Hoogte	180 cm	180 cm
Kader (pen- en gatverbinding)	58 x 140 mm	58 x 140 mm
Houtsoorten:		
Drukgeïmpregneerd grenen, iroko of padoek	REF 109024	REF 109024

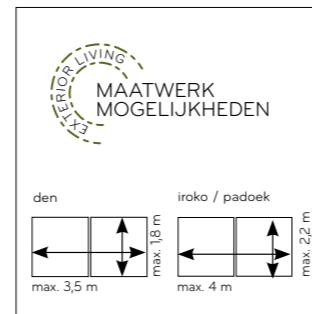

Specificaties

Ook beschikbaar met pivoterend beslag. (zie p. 56)

OXFORD - HOUTEN ZIJPANELEN

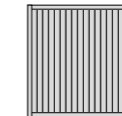

OXFORD	Zijpaneel	Zijpaneel
Breedte	100 cm	180 cm
Hoogte	180 cm	180 cm
Kader	58 x 65 mm	58 x 65 mm
Houtsoorten:		
Drukgeïmpregneerd grenen, iroko of padoek	REF 109026	REF 109026

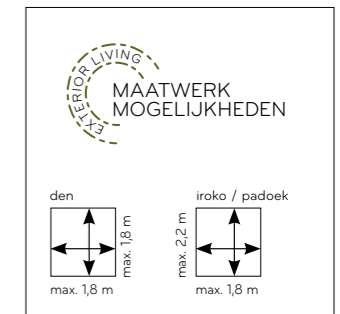

Specificaties

Een zijpaneel heeft een fijnere omkadering dan een poort, dus wanneer u een poort naast een zijpaneel plaatst, zal de lijnstructuur visueel niet gelijk zijn. Indien u de lijnstructuur toch wil laten doorlopen, kan u als zijpaneel kiezen voor een poort zonder beslag.

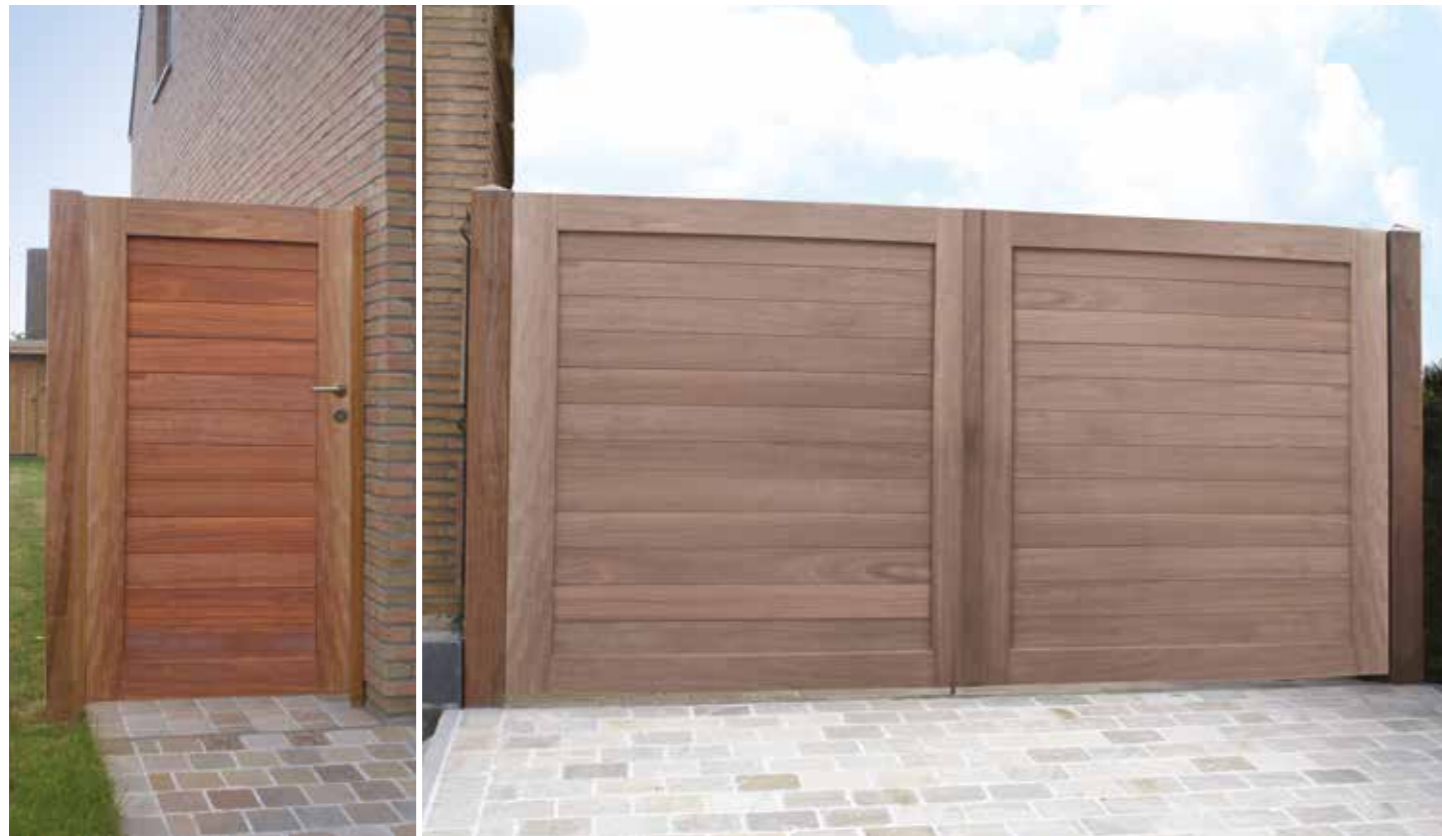

BRADFORD - HOUTEN POORTEN

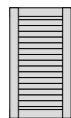

BRADFORD	Enkele poort	Dubbele poort
Breedte	100 cm	300 cm
Hoogte	180 cm	180 cm
Kader (pen- en gatverbinding)	58 x 140 mm	58 x 140 mm
Houtsoorten:		
Drukgeïmpregneerd grenen, iroko of padoek	REF 108751	REF 108751

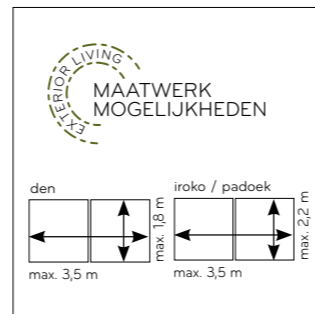

Specificaties

Ook beschikbaar met pivoterend beslag. (zie p. 56)

BRADFORD - HOUTEN ZIJPANELEN

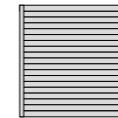

BRADFORD	Zijpaneel	Zijpaneel
Breedte	100 cm	180 cm
Hoogte	180 cm	180 cm
Kader	58 x 65 mm	58 x 65 mm
Houtsoorten:		
Drukgeïmpregneerd grenen, iroko of padoek	REF 108753	REF 108753

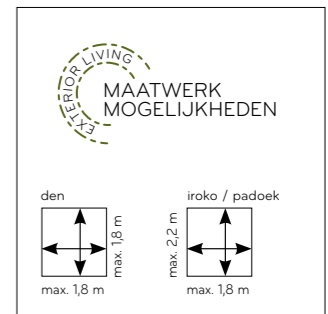

Specificaties

Een zijpaneel heeft een fijnere omkadering dan een poort, dus wanneer u een poort naast een zijpaneel plaatst, zal de lijnstructuur visueel niet gelijk zijn. Indien u de lijnstructuur toch wil laten doorlopen, kan u als zijpaneel kiezen voor een poort zonder beslag.



GRANADA - HOUTEN POORTEN

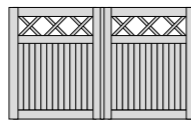
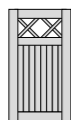

GRANADA	Enkele poort	Dubbele poort
Breedte	100 cm	300 cm
Hoogte	180 cm	180 cm
Kader (pen- en gatverbinding)	58 x 140 mm 45 x 140 mm - iroko ≤ 1,4 m	58 x 140 mm
Houtsoorten:		
Drukgeïmpregneerd grenen, iroko of padoek	REF 109083	REF 109083

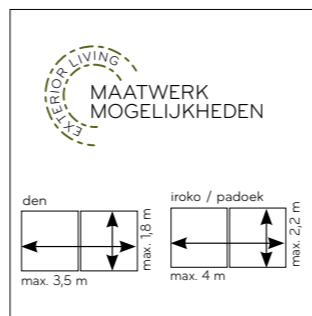

- Specificaties**
- Gekruiste latten 16 x 45 mm
 - Extra achterregel
 - Tussenregel van 58 x 140 mm
 - Ook beschikbaar met pivoterend beslag. (zie p. 56)

GRANADA - HOUTEN ZIJPANELEN

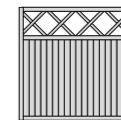

GRANADA	Zijpaneel	Zijpaneel
Breedte	100 cm	180 cm
Hoogte	180 cm	180 cm
Kader	45 x 65 mm (den en iroko) 58 x 65 mm (padoek)	45 x 65 mm (den en iroko) 58 x 65 mm (padoek)
Houtsoorten:		
Drukgeïmpregneerd grenen, iroko of padoek	REF 109085	REF 109085

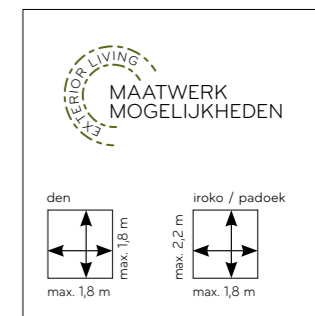

- Specificaties**
- Gekruiste latten 16 x 45 mm
 - Tussenregel van 15 x 120 mm bij den + iroko, 19 x 120 mm padoek
 - Een zijpaneel heeft een fijnere omkadering dan een poort, dus wanneer u een poort naast een zijpaneel plaatst, zal de lijnstructuur visueel niet gelijk zijn. Indien u de lijnstructuur toch wil laten doorlopen, kan u als zijpaneel kiezen voor een poort zonder beslag.
 - Diagonale kruisen mogelijks niet symmetrisch bij maatwerk.



DESIGN TIP

Deze zijpanelen zijn perfect te combineren met de Faro schuifpoort (zie p. 36-37)

CORDOBA - HOUTEN POORTEN

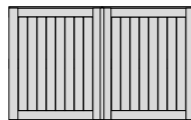
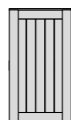

CORDOBA	Enkele poort	Dubbele poort
Breedte	100 cm	300 cm
Hoogte	180 cm	180 cm
Kader (pen- en gatverbinding)	58 x 140 mm	58 x 140 mm
Houtsoort:		
Iroko of padoek	REF 108784	REF 108784

EXTERIOR LIVING
MAATWERK
MOGELIJKHEDEN

iroko / padoek

max. 4m

max. 2,2m

- Specificaties**
- Afdekprofiel 40 x 70 mm
 - Totale hoogte van 183,5 cm door het afdekprofiel bij kader 58 mm

CORDOBA - HOUTEN ZIJPANELEN



CORDOBA	Zijpaneel	Zijpaneel
Breedte	100 cm	180 cm
Hoogte	180 cm	180 cm
Kader (pen- en gatverbinding)	58 x 65 mm	58 x 65 mm
Houtsoorten:		
Iroko of padoek	REF 108786	REF 108786

EXTERIOR LIVING
MAATWERK
MOGELIJKHEDEN

iroko / padoek

max. 1.8 m

max. 2,2 m

- Specificaties**
- Een zijpaneel heeft een fijnere omkadering dan een poort, dus wanneer u een poort naast een zijpaneel plaatst, zal de lijnstructuur visueel niet gelijk zijn. Indien u de lijnstructuur toch wil laten doorlopen, kan u als zijpaneel kiezen voor een poort zonder beslag.



BURTON - HOUTEN POORTEN

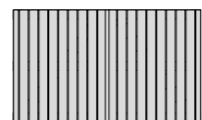
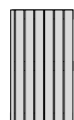

BURTON	Enkele poort	Dubbele poort
Breedte	100 cm	300 cm
Hoogte	180 cm	180 cm
Kader (pen- en gatverbinding)	58 x 140 mm	58 x 140 mm
Houtsoorten:		
Iroko of padoek	REF 108772	REF 108772

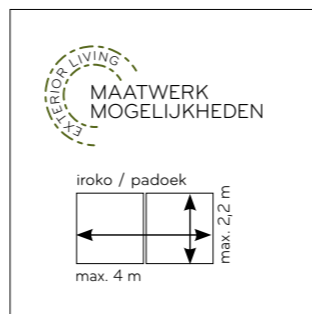

- Specificaties**
- Tussenregels van 58 x 140 mm
 - Ook beschikbaar met pivoterend beslag. (zie p. 56)

BURTON - HOUTEN ZIJPANELEN



BURTON	Zijpaneel	Zijpaneel
Breedte	100 cm	180 cm
Hoogte	180 cm	180 cm
Regels	58 x 65 mm	58 x 65 mm
Houtsoorten:		
Iroko of padoek	REF 108774	REF 108774

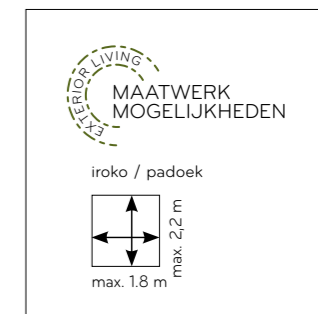

- Specificaties**
- Tussenregels van 45 x 70 mm iroko / 58 x 70 mm padoek



PRADO - HOUTEN POORTEN

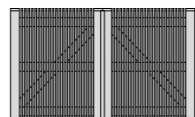
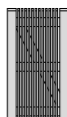

PRADO	Enkele poort	Dubbele poort
Breedte	100 cm	300 cm
Hoogte	180 cm	180 cm
Kader	58 x 140 mm	58 x 140 mm
Houtsoort: Iroko	REF 109100	REF 109100

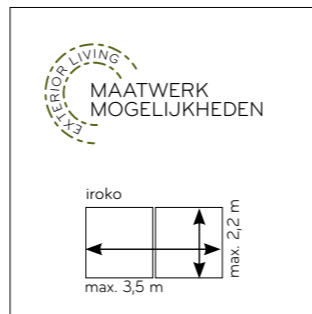

- Specificaties**
- Verticale latten 28 x 45 mm
 - Tussenregels van 45 x 140 mm pen- en gatverbinding
 - Geen automatisatie mogelijk

MADRID - HOUTEN POORTEN



MADRID	Enkele poort	Dubbele poort
Breedte	100 cm	300 cm
Hoogte	180 cm	180 cm
Kader	58 x 140 mm	58 x 140 mm
Houtsoort: Iroko of padoek	REF 108991	REF 108991

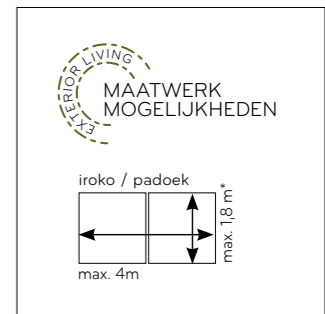

- Specificaties**
- Geschaafde lamellen 21 x 45 mm iroko / 21 x 58 mm padoek
 - Ook beschikbaar met pivoterend beslag. (zie p. 56)

* Bij maatwerk in de hoogte wordt de hoogte afgerond naar een volle lamel



Windsor



Winfield

De Windsor is ook verkrijgbaar in een model zonder 'oortjes' = Winfield



WINDSOR - HOUTEN POORTEN

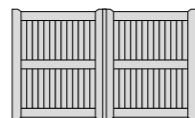
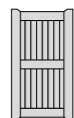

WINDSOR / WINFIELD	Enkele poort	Dubbele poort
Breedte	100 cm	300 cm
Hoogte	180 cm	180 cm
Kader (pen- en gatverbinding)	58 x 140 mm	58 x 140 mm
Houtsoorten:		
Drukgeïmpregneerd grenen, iroko of padoek	Windsor: REF 109265 Winfield: REF 150936	Windsor: REF 109265 Winfield: REF 150936

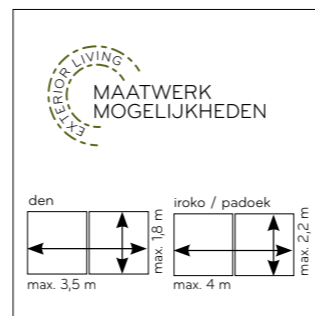

Specificaties

- Tussenregels van 58 x 140 mm padoek
- Duwautomatisatie mogelijk
- Grondautomatisatie enkel mogelijk bij model zonder 'oortjes', de Winfield.
- Ook beschikbaar met pivoterend beslag. (zie p. 56)

BILBAO - HOUTEN POORTEN

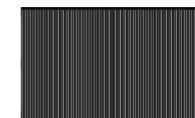

BILBAO	Enkele poort	Dubbele poort
Breedte	100 cm	300 cm
Hoogte	180 cm	180 cm
Kader (pen- en gatverbinding)	58 x 140 mm	58 x 140 mm
Houtsoorten:		
Thermowood vuren of thermowood ayous	REF 150395	REF 150395

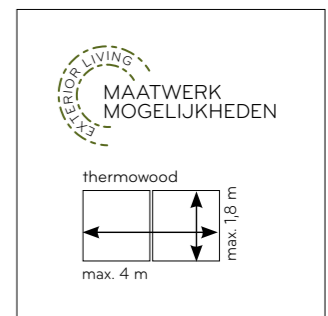

Specificaties

- Ook beschikbaar met pivoterend beslag. (zie p. 56)

EXTRA INFO

In dit hoofdstuk vindt u meer uitleg over de keuze van de palen, de draairichting en het beslag van de poorten. U vindt eveneens een uitgebreid aanbod aan poortautomatisatie. Zo kan u uw poort en zijpanelen volledig afstemmen op uw persoonlijke wensen en behoeften.

- 1. PALEN VOOR POORTEN
- 2. POORTAUTOMATISATIE

- 3. POORTBESLAG
- 4. DRAAIRICHTING



PALEN VOOR POORTEN

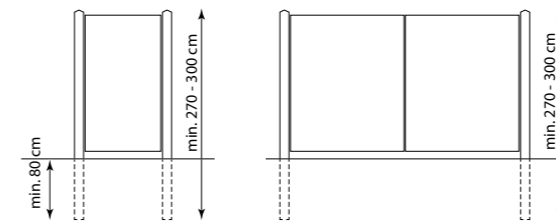

VIERKANTPAAL



DRUKGEÏMPREGNEERD GRELEN

9 x 9 x 190 cm	REF 109227
9 x 9 x 240 cm	REF 109228
9 x 9 x 270 cm	REF 109229
9 x 9 x 290 cm	REF 109231
12 x 12 x 200 cm	REF 109215
12 x 12 x 300 cm	REF 109216

AZOBÉ

9 x 9 x 270 cm	REF 109244
----------------	------------

VIERKANTPAAL MET DIAMANTKOP



DRUKGEÏMPREGNEERD GRELEN

9 x 9 x 140 cm	REF 109225
9 x 9 x 160 cm	REF 109226

AZOBÉ

12 x 12 x 200 cm	REF 109235
12 x 12 x 300 cm	REF 109236
14 x 14 x 300 cm	REF 109237
16,5 x 16,5 x 300 cm	REF 109238

PADOEK

14 x 14 x 300 cm	REF 109246
------------------	------------

SLAGLAT

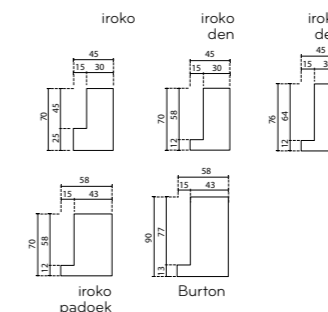

MUURLAT

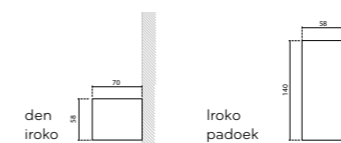

DRUKGEÏMPREGNEERD GRELEN

5,8 x 7 x 190 cm	REF 109011
------------------	------------

IROKO

5,8 x 7 x 190 cm	REF 109012
5,8 x 14 x 190 cm	REF 109013

PADOEK

5,8 x 7 x 190 cm	REF 150421
5,8 x 14 x 190 cm	REF 109014

DRUKGEÏMPREGNEERD GRELEN

4,5 x 7 x 190 cm	REF 109161
4,5 x 7,6 x 190 cm*	REF 150417

IROKO

4,5 x 7 x 190 cm	REF 109163
4,5 x 7,6 x 190 cm*	REF 150418
5,8 x 7 x 190 cm	REF 109162

PADOEK

5,8 x 7 x 190 cm	REF 109164
------------------	------------

* Slaglat voor tuinpoort

Detail enkele poorten

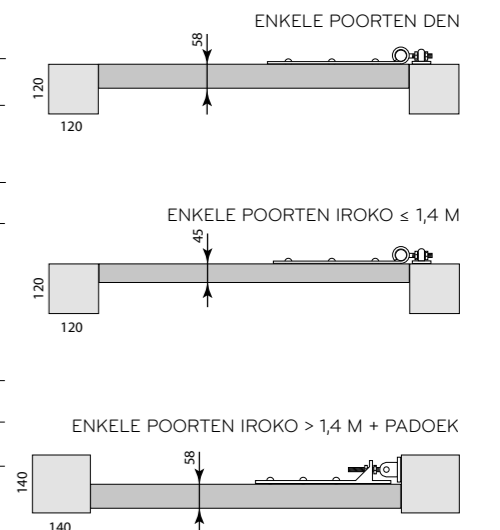

Detail muurlat + slaglat

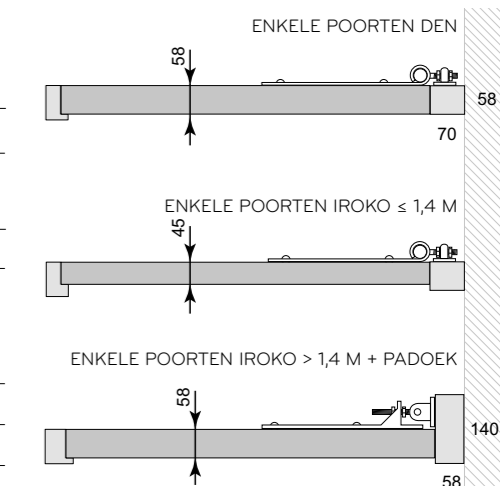

POORTAUTOMATISATIE

Als uitbreiding op de standaard hengen van de dubbele poorten in iroko of padoek bieden wij nu automatiseringssets aan zodat u uw poort niet meer manueel hoeft te openen.



VOORDELEN

De motoren zijn betrouwbaar en leveren voortreffelijke prestaties. Door het gebruik van kwaliteitsmaterialen hebben de motoren een lange levensduur en is er minder periodiek onderhoud nodig.

DE IDEALE OPENER VOOR UW POORT!

Uw keuze van automatiseringsset hangt af van verschillende **parameters** zoals de grootte, breedte en het gewicht van uw poort. Uw Exterior Living professional helpt u graag bij deze keuze.

Wil u graag een extra zender toevoegen aan uw automatisatieset of werkt u liever met een codeklavier om uw poort te openen? Dan is het codeklavier Galeo 3R een zeer goede keuze.

EXTRA ACCESSOIRES



	REF.
Codeklavier 3R	150322
Extra zender	109273



	REF.
Blauwsteen poortstop	
120 x 120 x 250 mm	109097

OP ZOEK NAAR TECHNISCHE ONDERSTEUNING?

Wilt u meer uitleg over onze poortautomatisatie, de mogelijkheden in maatwerk en alle mogelijke extra's zoals de smartphone kit? Contacteer een dealer in uw buurt. Onze professionals staan voor u klaar. Check onze dealerlocator op www.exteriorliving.be voor uw dichtstbijzijnde dealer.

AUTOMATISERINGSKIT VOOR SCHUIFPOORTEN



Geschikt voor automatisering van schuifpoorten in iroko of padoek

- Complete kit bestaande uit: 1 onomkeerbare elektromechanische motor 230V AC, voor schuifpoorten tot 800kg, 2 zenders, sturing, ontvanger, fotocel, knipperlicht, antenne en tandlatten.
- Met ingebouwde besturingseenheid H70, optische encoder en mechanische eindschakelaar.

VOORDELEN:

- Onomkeerbare motor zorgt voor perfecte sluiting van de poort
- Optimale veiligheid door weerbestendig slot met persoonlijke sleutel
- Thermisch beschermd tegen oververhitting door gevoelige veiligheidsthermometer
- Obstakels worden gedetecteerd door een optische encoder en doen de poort stoppen.

REF. 108726

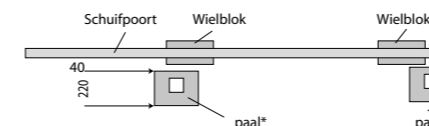

* kan ook met beklede Faro paal en Faro zuil



AUTOMATISERINGSKIT VOOR DRAAIPOORTEN: NU MET DIGITALE BESTURING!



Geschikt voor automatisering van dubbele draaiportalen in iroko of padoek (enkel voor draairichting 1 of 2)

- Complete kit bestaande uit: 2 onomkeerbare elektromechanische aandrijvingen 230V AC, 2 zenders, sturing, ontvanger, 2 eindloopschakelaars, fotocel, knipperlicht en antenne
- Kort, snel, met 1 micro-eindschakelaar in opening, compleet met bevestigingsstukken en elektroniekit.

VOORDELEN:

- Onomkeerbare motor zorgt voor perfecte sluiting van de poort
- De eindschakelaars zijn gemakkelijk te bereiken in de aluminium behuizing, beschermd door een verwijderbaar deksel
- De bronzen schroef en stalen schroefdraad, staan in voor een geruisloze en perfecte krachtoverbrenging.

REF. 108724

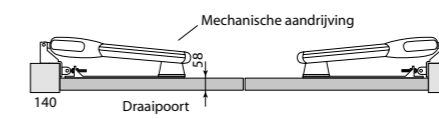

GRONDAUTOMATISERINGSKIT MET SCHARNIERSTUKKEN



Geschikt voor grondaautomatisering van dubbele draaiportalen in den, iroko of padoek (alle draairichtingen mogelijk)

- Complete kit bestaande uit: 2 onomkeerbare ondergrondse elektromechanische motoren 230V AC, 2 zenders, sturing, ontvanger, fotocel, knipperlicht en antenne. Compleet met 2 thermische verzinkte funderingskisten met inox deksel, 2 ontgrendelingen met hendel.

VOORDELEN:

- Gebruik van kwaliteitsmaterialen als aluminium en titanium zorgt voor waterdichtheid van de motor
- Thermisch beschermd tegen oververhitting door gevoelige veiligheidsthermometer
- De motor is zo gedimensioneerd om grote krachten bovenaan de motor op te vangen.

REF. 108725

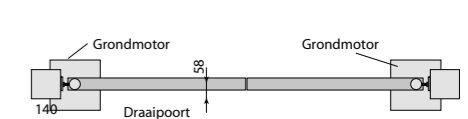

POORTBESLAG

Licht, zwaar of pivoterend? Hoe kies je nu het juiste beslag voor je poort? De houtsoort en de dikte van het poortkader bepalen welk beslag er mogelijk is. Zie hier een overzicht.

LICHT BESLAG

GESCHIKT VOOR:

- Enkele en dubbele poorten in den
- Enkele poorten in iroko $\leq 1,40$ m

Enkele poort

- Cilinderslot, inox kruk
- 1 grondgrendel
- Hoekhengens 60 cm met regelbare plaatduimen
- 1 slaglat (20 x 20mm)

Dubbele poort

- Cilinderslot, sleutel, inox kruk
- 2 grondgrendels
- Standaard hoekhengens 60 cm met regelbare plaatduimen

Mogelijke draairichtingen:

Draairichting 1 of 2: rechte heng

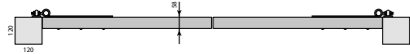

Draairichting 3 of 4: heng met bocht

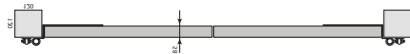

Licht beslag



ZWAAR BESLAG

GESCHIKT VOOR:

- Enkele poorten in iroko $> 1,40$ m
- Dubbele poorten in iroko
- Dubbel poorten in padoek

Enkele poort

- Cilinderslot, sleutel, inox kruk
- 1 grondgrendel
- Zware hoekhengens met regelbare plaatduimen
- Enkel voor draairichting 1 of 2

Dubbele poort

- Cilinderslot, inox kruk
- 2 grondgrendels
- Enkel voor draairichting 1 of 2
- Zware hoekhengens met regelbare plaatduimen

Mogelijke draairichtingen:

Enkel draairichting 1 of 2: rechte heng

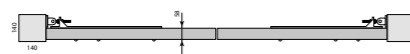

Zwaar beslag



PIVOTEREND BESLAG

GESCHIKT VOOR:

- Enkele en dubbele poorten in den, iroko en padoek

Pivoterend beslag in INOX waarbij draairichting 3 of 4 ook mogelijk is.

- Cilinderslot, inox kruk
- Pivoterend beslag
- Voor alle draairichtingen!
- enkele poort: 1 grondgrendel
- dubbele poort: 2 grondgrendels
- Muurplaat in optie ⁽¹⁾



Pivoterend beslag



*enkele iroko poort $\leq 1,4$ m

DRAAIRICHTINGEN

Al onze poorten worden standaard met draairichting nr. 1 gemaakt. Indien je een andere draairichting wenst, gelieve dit expliciet te vermelden bij jouw bestelling. Voor niet standaard draairichtingen wordt er een meerprijs gerekend.

DRAAIRICHTING LICHT BESLAG

ENKELE POORTEN

Draairichting 1 of 2: rechte heng

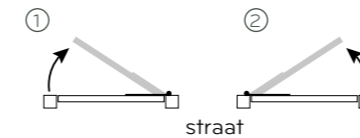

Draairichting 3 of 4: heng met bocht

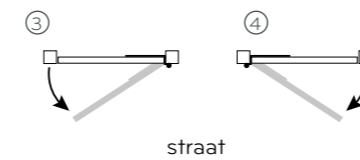

DUBBELE POORTEN

Draairichting 1 of 2: rechte heng

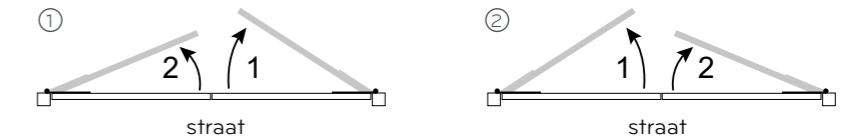

Draairichting 3 of 4: heng met bocht

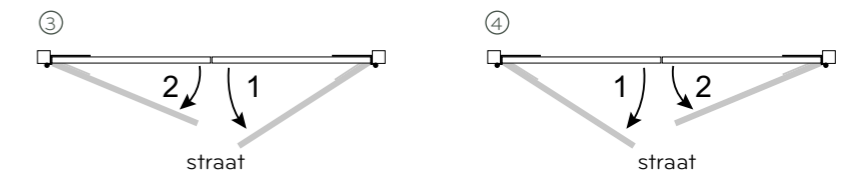

DRAAIRICHTING ZWAAR BESLAG

ENKELE POORTEN

Draairichting 1 of 2: rechte heng

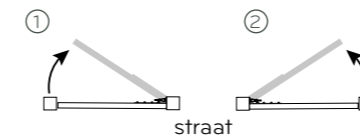

DUBBELE POORTEN

Draairichting 1 of 2: rechte heng

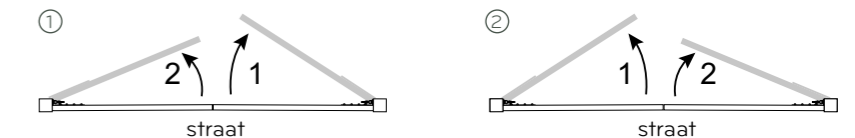

Draairichting 1



Draairichting 2



Draairichting 3 (kader 45 mm)



Draairichting 4 (kader 45 mm)





PRIJZEN?

Scan deze QR-code of surf naar www.exteriorliving.be en bekijk de huidige prijslijst.



TUINDECORATIE

Zijn de grote lijnen uitgezet? Tijd voor details! Met onze tuindecoratie kan u de stijl van uw tuin extra benadrukken. Uw terras aankleden? Gebruik je graag verse tuinkruiden in de keuken? Bekijk hier ons assortiment tuinbanken, bloembakken en ander tuinhout en werk uw tuin af tot een harmonieus resultaat. Klaar...? Genieten maar!



CLIPPER 6 TUINTAFEL

Moderne, strakke tuintafel voor 6 personen.

- Ingewerkte zitting en tafelblad (170 x 75 cm) uit stevige planken van 35 mm dikte.
- Sterke constructie uit balken van 9 x 9 cm met kruis- en pen-/gatverbinding
- In kit, gedeeltelijk voorgemonteerd.
- Drukgeïmpregneerd Noords hout

L X B	REF.
170 x 167 cm	108778

CLIPPER 8 TUINTAFEL

Ruime comfortabele tuintafel voor 8 personen.

- Zitting en tafelblad (120 x 120 cm) uit stevige planken van 35 mm dikte
- Symmetrische constructie uit balken 9 x 9 cm met kruis- en pen- en gatverbinding
- In kit, gedeeltelijk voorgemonteerd
- Drukgeïmpregneerd Noords hout

L X B	REF.
215 x 215 cm	108779

CLASSICA TUINBANK

- Stevige tuinbank
- Opgemaakt
- Drukgeïmpregneerd Noords hout

L X B	REF.
179 x 58 cm	108777

LUCCA TUINSET

Een kwalitatief tuinset gemaakt met stevige wit gelakte metalen profielen en duurzaam iroko hardhout, beschikbaar in een Medium-versie en een Large-versie.

- Constructie uit balken 28 x 45 mm in iroko
- Wit gelakte metalen profielen RAL 9010
- 1 set bestaat uit 1 tafel + 2 banken
- Half opgemaakt
- Iroko
- Op bestelling

L X B X H	REF.
M-versie tafel: 180 x 90 x 80 cm bank: 165 x 37 x 45 cm	108990
L-versie tafel: 250 x 90 x 80 cm bank: 235 x 37 x 45 cm	108989





VENICE ASSORTIMENT

Zijn de grote lijnen uitgezet? Tijd voor details! Met onze Venice assortiment kan u uw afsluiting en uw tuindecoratie perfect op elkaar afstemmen. Zo creëert u een uniform en rustgevend resultaat. Klaar...? Genieten maar!

BLOEMBAK

- Geschaafde latten 16 x 38 mm
- Opgemaakt
- Drukgeïmpregneerd Noords hout

L X B X H	REF.
40 x 40 x 40 cm	109193
50 x 50 x 50 cm	109194
90 x 30 x 60 cm	109195

TUINBANK

- Constructie uit balken 35 x 95 mm met pen- en gatverbinding
- Opgemaakt
- Drukgeïmpregneerd Noords hout

L X B X H	REF.
179 x 40 x 46 cm	109203

MOESTUINBAK

- Geschaafde latten 16 x 38 mm
- Betonplexplaat aan binnenzijde
- Palen 70 x 70 mm
- Multifunctionele legplank onderaan
- Diepte bak : 22 cm
- In kit
- Drukgeïmpregneerd Noords hout

L X B X H	REF.
125 x 60 x 90 cm	109198

FIBO

Stijlvol assortiment bloembakken die elke tuin vorm geeft. Niet enkel apart worden ze de eyecatcher van uw tuin maar zet ze in combinatie en samen vormen ze een sterk trio. 3 formaten stoer aangekleed met geribde thermowood planchetten in vuren of ayous en sierlijk afgewerkt met een fijn aluminium profiel in RAL 9004 zwart.

- Kader in drukgeïmpregneerd Noords hout
- Beplanking in geribde thermowood vuren of thermowood ayous
- Aluminium profiel in RAL 9004 zwart
- Verstevigd met hoekijzers
- Opgemaakt



L X B X H	REF.
thermowood vuren	
50 x 50 x 50 cm	109581
50 x 50 x 80 cm	109582
100 x 50 x 80 cm	109583
thermowood ayous	
50 x 50 x 50 cm	150399
50 x 50 x 80 cm	150400
100 x 50 x 80 cm	150403



Victoria



Louisa



Aria



Alpha 28



Pax 190

Pax 140

Pax XL



Venice

VICTORIA BLOEMBAK IN IPÉ

- Ipé planken 30 x 190 mm
- Hoekijzers, houtbouten
- Onderregels 9 x 9 cm
- Opgemaakt, geschikt voor palletwagen

L X B X H	REF.
80 x 80 x 60 cm	109211
100 x 100 x 80 cm	109209
100 x 50 x 60 cm	109210

LOUISA BLOEMBAK

- Drukgeïmpregneerd Noords hout
- Planken van 45 x 130 mm
- Hoekijzers
- Onderregels 9 x 9 cm
- Opgemaakt, geschikt voor palletwagen

L X B X H	REF.
80 x 80 x 61 cm	108988
100 x 100 x 61 cm	108986
100 x 50 x 61 cm	108987

ALPHA 28 BLOEMBAK

- Drukgeïmpregneerd Noords hout
- Geprofileerde planken 28 x 130 mm
- Gepatenteerd hoekverbindingssysteem AL
- Opgemaakt

L X B	REF.
80 x 80 x 70 cm	108711
100 x 50 x 70 cm	108710

T2 ARIA BLOEMBAK

- Drukgeïmpregneerd Noords hout
- Planken van 15 x 95 mm
- Opgemaakt

L X B X H	REF.
45 x 45 x 35 cm	108720
45 x 45 x 45 cm	108721
80 x 40 x 35 cm	108722
80 x 40 x 45 cm	108723
125 x 40 x 35 cm	108719

PAX TERRASKAST

Moderne opbergkast voor tuingeredschap, grasmaaier, fietsen, speelgoed, technische installatie zwembad, tuinmeubelen,...

- Planken 28 mm
- Dakbedekking EPDM
- Cilinderslot
- In kit (met gepatenteerd Alpha-hoekverbindingssysteem)
- Drukgeïmpregneerd Noords hout
- Geen vloer

L X B X H	REF.
Pax 140	
182 x 89 x 137 cm	109045
Pax 190	
182 x 89 x 189 cm	109046
Pax XL	
182 x 119 x 189 cm	109047

VENICE TERRASKAST

- Planken 16 x 38 mm
- Betonplexplaat aan binnenzijde van de wanden
- Opgemaakte vloer
- 3 legplanken links of rechts
- Cilinderslot
- In kit
- Drukgeïmpregneerd Noords hout

L X B X H	REF.
Laag model	
125 x 60 x 90 cm	109201
Hoog model	
125 x 60 x 183 cm	109200



Swing



BERGRUIMTES

SWING CONTAINERBERGING

Geschikt als berging voor afvalcontainer of voor zwembad warmtepomp.

- Planken 16 x 58 mm
- Deksel met schaarscharnier
- In kit
- Drukgeïmpregneerd Noords hout
- Geen vloer

L X B X H	REF.
Swing E 75 x 88 x 137 cm	109173
Swing D 145 x 88 x 137 cm	109172

KENNY HOUTSTAPELPLAATS

Gemakkelijk op te bouwen houtstapelplaats in drukgeïmpregneerd Noords hout die ervoor zorgt dat uw hout gemakkelijk te stapelen en te drogen is. Beschut tegen regen maar goed te ventileren. Klaar voor die gezellige avonden aan de haard?

- Eenvoudig te plaatsen.
- Blokhutverbinding 28 mm
- Dakbedekking: staalplaat
- Drukgeïmpregneerd Noords hout
- Vloer in kit (16 mm)
- Met dakhelling (keuze voor of achter)
- In kit

L X B X H	REF.
255 x 120 X 200 cm	108944

TWIST OVERDEKTE BERGRUIMTE

Praktische en handige bergruimte voor bv. tuingerief, fiets, aanhangwagen, brandhout,... of ook als rokersruimte.

- Eenvoudig te plaatsen.
- Tussenafstand van 180 cm tussen 2 palen (9 x 9 x 270 cm) laat een afscherming met tuinschermen (in optie) toe. Een 6° paal is in optie verkrijgbaar.
- Drukgeïmpregneerd Noords hout
- Staalplaat zonder dakplanken
- In kit
- Op bestelling

L X B	REF.
430 x 230 cm	108698

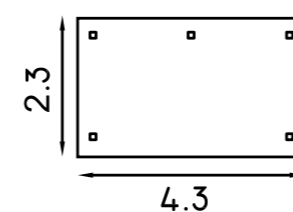



Boogpergola



Rondboog



BOOGPERGOLA

- Drukgeïmpregneerd Noords hout

	REF.
P Paal + inkeping	
7 x 7 x 270 cm	109223
9 x 9 x 270 cm	109230
12 x 12 x 300 cm	109217
G Boog	
4,5 x 7 x 127 cm	108969
4,5 x 7 x 187 cm	108970
4,5 x 7 x 240 cm	108971
4,5 x 8,5 x 290 cm	108972
4,5 x 8,5 x 350 cm	108973
R Rijder	
7 x 7 x 73 cm	109119
7 x 7 x 120 cm	109118
4,5 x 9,5 x 240 cm	109117

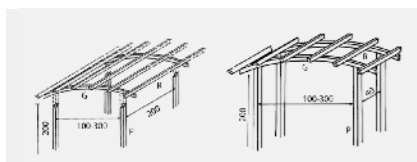

LIJMHOUTBOGEN

- Geschaafd, afgeronde hoeken
- Drukgeïmpregneerd gelamelleerd Noords hout

H (1) X B (2) X L (3)	REF.
hoogte 4,5 cm	
4,5 x 7 x 127 cm	108969
4,5 x 7 x 187 cm	108970
4,5 x 7 x 240 cm	108971
4,5 x 8,5 x 290 cm	108972
4,5 x 8,5 x 350 cm	108973
hoogte 8 cm	
8 x 7 x 187 cm	108974
8 x 7 x 240 cm	108975
8 x 8,5 x 290 cm	108976
8 x 8,5 x 350 cm	108977
Halve cirkelboog	
4,5 x 7 x 115 cm	108902

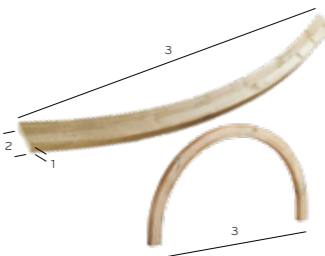

RONDBOOG

- Extra hoge analoge bouw met vierkantpalen met inkeping 7 x 7 x 240 cm
- Rijders 7 x 7 x 73 cm
- Klimplantschermen TA 180 x 40 cm
- In kit
- Drukgeïmpregneerd Noords hout

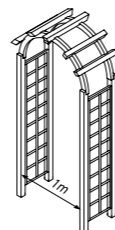

B X H	REF.
200 - 265 x 115 x 55 cm	109132

ROZENBOOG

- Vierkantpalen met inkeping 7 x 7 x 270 cm
- Rijders 7 x 7 x 73 cm
- Klimplantschermen TA 180 x 40 cm
- In kit
- Drukgeïmpregneerd Noords hout

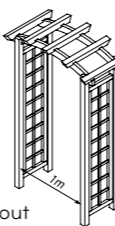

B X H	REF.
200 - 215 x 127 x 55 cm	109133

MODULAIR PERGOLASYSTEEM

Dit modulair pergolasysteem laat u toe uw eigen creativiteit te laten werken. Combineer de verschillende modules met elkaar om zo uw droompergola te bouwen.

- Drukgeïmpregneerd Noords hout

TIP

- Gebruik de tuinschermen en klimplantschermen (p.6-29) in combinatie met het modulair pergolasysteem
- Bevestiging schermen met hechtingen (p.95)
- Verankering met paalhouders (p.94)

	REF.
Liggershoek	109120
Schoor	
7 x 9 x 40 cm	109145
Inox schroeven	
5 x 70 cm (per 200)	109150

	REF.
Palen	
9 x 9 x 290 cm	109232
Liggers	
9 x 9 x 78 cm (L60)	108968
9 x 9 x 198 cm (L180)	108965
Startligger	
9 x 9 x 37 cm	108966
Stoptligger	
9 x 9 x 37 cm	108967
Rijders	
7 x 7 x 65 cm Mono	150696
7 x 7 x 134 cm Duo 60	150694
7 x 7 x 254 cm Large 180	150695

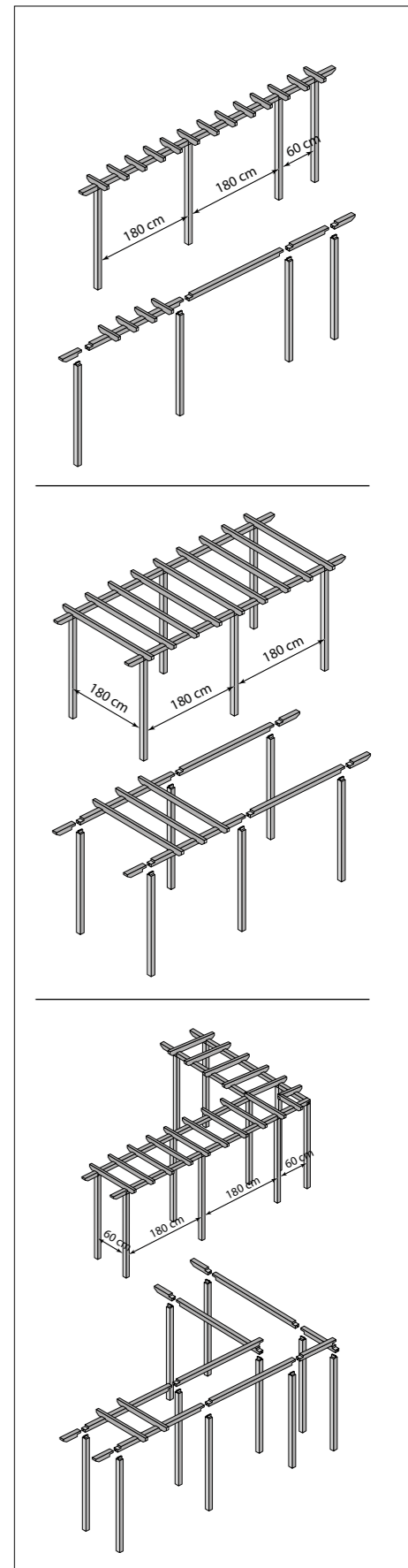



PRIJZEN?

Scan deze QR-code of surf naar www.exteriorliving.be en bekijk de huidige prijslijst.



TUINHOUT

Met het tuinhout van Exterior Living kan je je tuin tot in de puntjes afwerken. Op zoek naar een afboording om een bloemenperkje te omranden? Een schommel voor de kids of wil je graag een houten terras naast je zwembad om te zonnen? In dit hoofdstuk Tuinhout vindt je het allemaal!



BRUGJES

- Lijmhoutbogen en leuningen in drukgeïmpregneerd Noords hout
- Anti-slipplanken in hardhout 22 x 120 mm



H ±36 CM	REF.
190 x 90 cm	108768
240 x 90 cm	108769
290 x 90 cm	108770
350 x 90 cm	108771



H ±120 CM	REF.
190 x 90 cm	108760
240 x 90 cm	108761
290 x 90 cm	108762
350 x 90 cm	108763



H ±120 CM	REF.
190 x 90 cm	108764
240 x 90 cm	108765
290 x 90 cm	108766
350 x 90 cm	108767

POORTBESLAG LAGE OMHEINING

Poortbeslag inclusief (zonder palen)

ENKELE POORT
Bolklink, 2 hengen, 2 duimen.



DUBBELE POORT
Overslaggrendel zonder sleutel,
4 hengen, 4 duimen, 1 grondgrendel

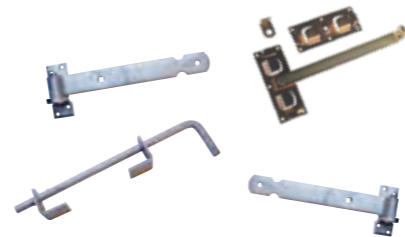

LAGE OMHEINING

① GARDE

- Gehomologeerd volgens de Franse norm NF P90-306
- Planken: 16 x 95 mm
- Kader: 55 x 58 mm
- Inox nieten
- Drukgeïmpregneerd Noords hout

B X H	REF.
Omheining	
180 x 120 cm	108842
Enkele poort*	
100 x 120 cm	150778

② KADER

- Planken: 16 x 95 mm
- Kader: 45 x 55 mm, poortkader: 45 x 95 mm
- Inox nieten
- Drukgeïmpregneerd Noords hout

B X H	REF.
Omheining	
180 x 80 cm	108928
Enkele poort*	
100 x 80 cm	150779

③ VLAK

- Planken: 16 x 95 mm, poortkader: 35 x 95 mm
- Steunregels: 28 x 56 mm
- Inox schroeven
- Drukgeïmpregneerd Noords hout

B X H	REF.
Omheining	
180 x 80 cm	109263
180 x 100 cm	109262
Enkele poort	
100 x 80 cm	150782
100 x 100 cm	150783

Voor bevestiging van lage omheiningen: vierkantpalen (p.30-33) en hechtingen (p.83)



PADDOCK POORT

- Poortkader 75 x 90 mm
- Tussenregels en stekers 25 x 68 mm
- Kruisverbindingen met houtbouten
- Inclusief beslag (zonder palen)
- Drukgeïmpregneerd Noords hout
- Te plaatsen met vierkantpalen 12 x 12 cm



B X H	REF.
120 x 135 cm	109042
300 x 135 cm	109043
360 x 135 cm	109044

GEFREESD HOUT OMHEINING

Paal

- Drukgeïmpregneerd Noords hout

L X Ø	REF.
200 cm x ø 14 cm (2 gaten - ø 8 cm)	
Beginpaal	108850
Tussenpaal	108852
Hoekpaal	108851

Ligbalk

- Drukgeïmpregneerd Noords hout

L X Ø	REF.
200 cm x ø 8 cm	108877
250 cm x ø 8 cm	108878

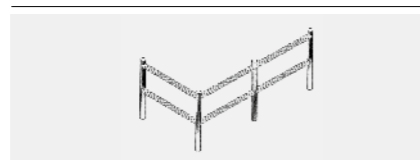

VIERKANTPALEN OMHEINING

Paal

- Drukgeïmpregneerd Noords hout

L X Ø	REF.
200 x 12 x 12 cm (2 gaten - 35 x 95 mm)	
Beginpaal	109212
Tussenpaal	109214
Hoekpaal	109213

Ligbalk

- Drukgeïmpregneerd Noords hout

L X Ø	REF.
180 cm (35 x 95 mm)	108963
240 cm (35 x 95 mm)	108964

KASTANJE OMHEINING

- Duurzaam, natuurlijke kleur
- Halfronde (HR) palen voorzien voor 2 of 3 ligbalken (onregelmatig)
- Kastanje

Paal

L X Ø	REF.
200 x 15 cm (2 gaten)	
Ronde beginpaal	108930
HR tussenpaal	108931
200 x 15 cm (3 gaten)	
Ronde beginpaal	108932
HR tussenpaal	108933

Ligbalk

L X Ø	REF.
200 cm	108937
290 cm	108938

KASTANJE POORT

- Poortkader: 35 x 95 mm
- Kastanje
- Inclusief beslag (zonder palen)



B X H	REF.
80 x 120 cm	108942
80 x 150 cm	108943

KASTANJEPAAL

- Natuurlijk rond gevormd en gekloven
- Diameter: 8 - 10 cm

L X Ø	REF.
180 cm	108940
210 cm	108941

KASTANJE OP ROL OMHEINING

De latten zijn met drie paar gegalvaniseerde ijzerdraden verbonden. De rol is eenvoudig te plaatsen door ze ongeveer om de twee meter aan een kastanjepaal te bevestigen.

- Duurzaam
- Natuurlijke kleur
- Kastanje

B X H X TSSAFST.	REF.
500 x 120 cm x ca. 5 cm	108935
1000 x 120 cm x ca. 7,5 cm	108934
500 x 150 cm x ca. 5 cm	108936



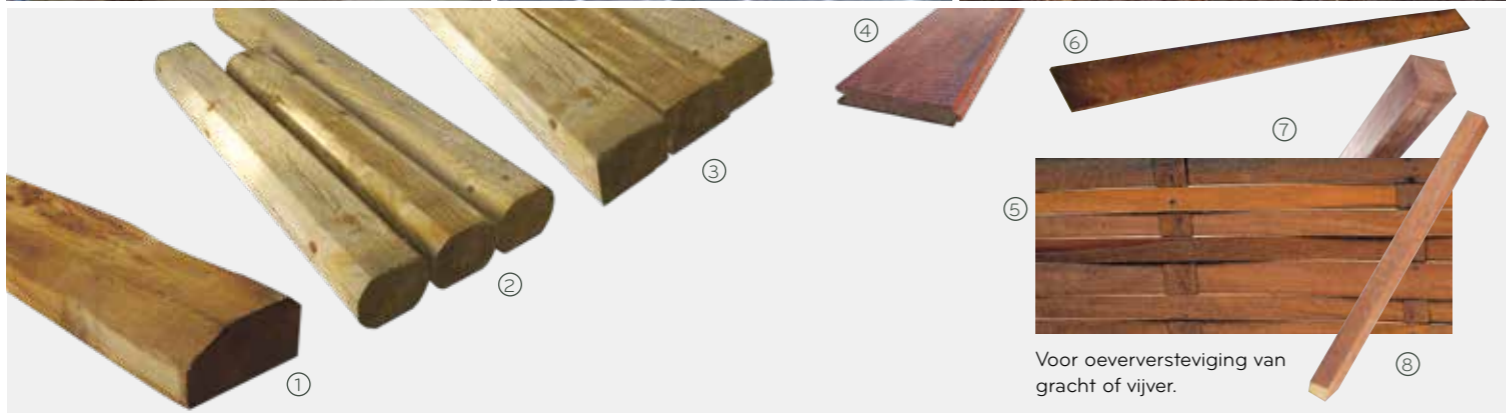

BIELS IN EIK

- Gezaagd, 2 rechte en 2 schuine hoeken
- Drukgeïmpregneerd eik

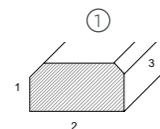

1 X 2 X 3	REF.
10 x 20 x 120 cm	109016
10 x 20 x 180 cm	109017
10 x 20 x 260 cm	109018

BIELS IN DEN

- Rond gefreesd met 2 gezaagde kanten
- Drukgeïmpregneerd grenen

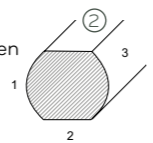

1 X 2 X 3	REF.
10 x 12 x 125 cm	108735
11 x 14 x 250 cm	108739

BIELS IN DEN

- Geen veulingskanten
- Drukgeïmpregneerd grenen

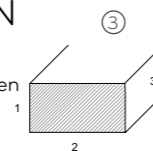

1 X 2 X 3	REF.
10 x 20 x 250 cm	108738

VLECHTWERK + PALEN IN AZOBE

Azobe is een duurzaam tropisch hout. Het vlechtwerk plaatst men om de aardemassa tegen te houden en om de 50 à 60 cm worden palen ingeklopt.

1 X 2 X 3	REF.
④ Gezaagde planken met tand en groef (niet geschaafd) 3 x 18,5 x 150 cm	108730
⑤ Gevlochten matten 40 cm hoog	108729
50 cm	108727
60 cm	108728
⑥ Latten 10 x 1,0 cm	108731
⑦ Palen geschaafd - 1 x haaks afgekort 9 x 9 x 270 cm	109244
⑧ Palen fijn gezaagd - 1 x gepunt	
4 x 4 x 60 cm	109241
4 x 4 x 120 cm	109239
4 x 4 x 150 cm	109240
5 x 5 x 200 cm	109242
7 x 7 x 200 cm	109243

GEFREESD RONDHOUT

Constante diameter over de volledige lengte en verzorgde afwerking
Toepassing: groenzones en bloemperken, speeltoestellen, paardensport, fit-o-meters.
De langere palen zijn ideaal als extra stevige en steunpalen voor leilinden of vlaggenmast,...

1 x gekroond - 1 x gepunt (MP)
- Drukgeïmpregneerd

TYPE MP	REF.
ø 5 x 160 cm	108856
ø 7 x 160 cm	108858
ø 7 x 200 cm	108860
ø 7 x 250 cm	108861
ø 8 x 80 cm	108866
ø 8 x 100 cm	108863
ø 8 x 250 cm	108864
ø 8 x 300 cm	108865
ø 10 x 60 cm	108854
ø 10 x 80 cm	108855
ø 10 x 100 cm	108853

1 x gekroond - 1 x haaks afgekort (ZP)
- Drukgeïmpregneerd

TYPE ZP	REF.
ø 8 x 200 cm	108877
ø 8 x 250 cm	108878
ø 10 x 120 cm	108867
ø 10 x 160 cm	108868
ø 10 x 200 cm	108869
ø 10 x 250 cm	108870
ø 10 x 400 cm	108872
ø 10 x 500 cm	108873
ø 12 x 300 cm	108874
ø 12 x 400 cm	108875

GEFREESD HALF-RONDHOUT

2 x gekroond (HR)
- Drukgeïmpregneerd

TYPE HR	REF.
ø 8 x 80 cm	108849
ø 8 x 200 cm	108846
ø 8 x 250 cm	108847
ø 8 x 300 cm	108848

BOOMBINDERS

	REF.
Boomband per stuk	
① 1 x 53 cm	108743
② 2,5 x 63 cm	108744
Holle binddraad op bobijn van 150 m	
③	108742
Stevige boomband op rol van 25 m	
④	108745



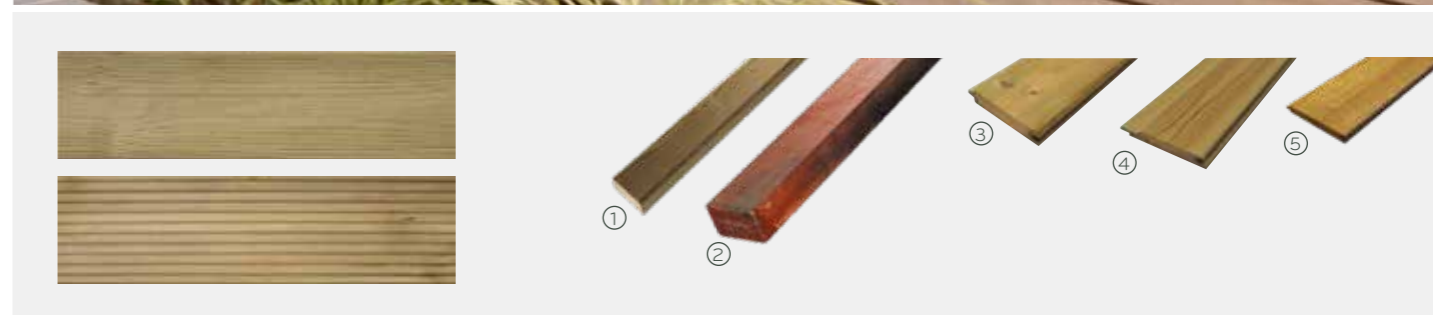

SCHAPENSTAL

- Voorgemonteerde panelen
- Planken met rabatprofiel
- Dakbedekking in zwarte shingels
- In kit
- Noords hout, onbehandeld

L X B X H	REF.
Gesloten schapenstal	
248 x 166 x 210 cm	109288
Open schapenstal	
248 x 166 x 210 cm	109287

HONDENHOK ALPHA

- Planken 21 x 110 mm
- Gepatenteerde Alpha hoekverbinding
- Opendraaiend dak in betonplexplaat
- In kit, zeer eenvoudige opbouw
- Drukgeïmpregneerd Noords hout

L X B X H	REF.
90 x 75 x 70 cm	108909

TERRASPLANKEN - ipé

- Met onzichtbaar bevestigingssysteem
- Plaatsing met clips of met inox hardhoutschroeven zie p.83

D X B	REF.
Vlak - 20 x 145 mm (5)	108923
IPE clips - 100 stuks incl. schroeven	108780
IPE eindclips - 50 stuks incl. schroeven	108781

TERRASPLANKEN - massaranduba

- Met zichtbaar bevestigingssysteem
- Plaatsing met inox hardhoutschroeven op p.83

D X B	REF.
Vlak - 21 x 145 mm (5)	108993

REGELBARE TERRASDRAGERS

In hoogte verstelbaar van 3 cm tot 5 cm en van 5 tot 9 cm. Ideaal voor het ophogen en pas brengen van terrassen.

	REF.
(a) terrasdrager 3-5 cm	109176
(b) terrasdrager 5-9 cm	109175
(c) verlengstuk 3,5 cm*	109177

* enkel bij hoge terrasdragers

ANTI-SLIP PLANKEN

- Vierzijdig geschaafd
- Drukgeïmpregneerd grenen

D X B	REF.
Fijne groef (3)	
22 x 120 mm	108713 / 108715 / 108717
Brede groef (3)	
28 x 145 mm	108714 / 108716 / 108718

HOUT VOOR BUITEN-CONSTRUCTIES

De vermelde lengtes zijn standaard. Bij onbeschikbaarheid wordt de lengte die er dichtst bij aanleunt meegegeven en aangerekend.

(1) 3,9 m / (2) 3,6 - 4,2 - 4,8 m / (3) 4,8 - 6 m / (4) lengtes volgens beschikbaarheid
*Rechte hoeken

PLANKEN EN BALKEN

- Vierzijdig geschaafd, afgeronde hoeken
- Rechte hoeken
- ① Drukgeïmpregneerd Noords hout

D X B	REF.
28 x 28 mm*(1)	108733
45 x 70 mm*(2)	109019 / 109021 / 109022
16 x 58 mm (2)	109054 / 109063 / 109072
16 x 95 mm (2)	109055 / 109064 / 109073
16 x 120 mm (2)	109056 / 109065 / 109074
22 x 120 mm (2)	109058 / 109067 / 109076
28 x 145 mm (2)	109059 / 109068 / 109077
35 x 95 mm (2)	109060 / 109069 / 109078
35 x 145 mm (2)	109061 / 109070 / 109079
45 x 145 mm (2)	109062 / 109071 / 109080
45 x 195 mm (3)	109081 / 109082

② Tropisch hardhout

D X B	REF.
40 x 60 mm (5)	109313

MASSIEF PLANKEN

- Geschaafd (netto hoogte 130 mm)
- ③ Drukgeïmpregneerd grenen

D X B	REF.
28 x 145 mm (3)	109005 / 109006 / 109007

PLANCHETTEN

- Geschaafd
- ④ Drukgeïmpregneerd grenen (netto hoogte 110 mm)

D X B	REF.
16 x 120 mm (3)	109049 / 109050 / 109051

⑤ Iroko (netto hoogte 130 mm)

D X B	REF.
15 x 140 mm (5)	109052



ZANDBAK MET ZITBANK

- Rechte hoekverbinding 28 mm
- Met grondzeil
- Met deksel, zitbanken
- In kit
- Drukgeïmpregneerd Noords hout

L X B X H	REF.
150 x 150 x 30 cm	109267
Zeil (165 x 165 cm)	109272



STANDAARDSCHOMMEL

- Vierkantpalen
- Inclusief schommelhaken
- Toebehoren zijn opties
- In kit
- Drukgeïmpregneerd Noords hout

L X B X H	REF.
340 x 270 x 250 cm	109303

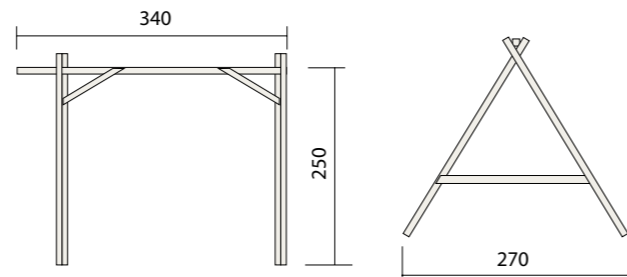

TOEBEHOREN



	REF.
① Schommelzitje in hout	109143
② Schommelzitje in rubber	109144
③ Touwladder	109179
④ Klimtouw	108951
⑤ Trapeze	109180
⑥ Ringen	109124
⑦ Babyzitje	108732
⑧ Telescoop	109174
⑨ Stuur ø 30 cm	109171

De afbeeldingen zijn niet bindend.

	REF.
⑩ Schokdempende tegels (rood) Rubber 50 x 50 x 3 cm	109137
⑪ Grondanker met schroef 60 cm (L)	109086
⑫ Schommelhaken met nylonlager ringmodel - ø 10 cm	109141
- ø 12 cm	109142
⑬ Schommelhaken	109140



POORTBESLAG

METALEN PAALHOUDERS (thermisch verzinkt)

Er zijn drie systemen om vierkantpalen te plaatsen. U kan ze m.b.v. een gewone paalhouder in normale ondergrond plaatsen, inbetonneren m.b.v. een betonpaalhouder of m.b.v. een paalvoet bovenop een vloer vastmaken.

	REF.
Gewone paalhouder Om in een normale ondergrond te kloppen	
7 x 7 cm	109032
9 x 9 cm	109033

	REF.
Betonpaalhouder Om in beton te gieten	
7 x 7 cm	109030
9 x 9 cm	109031

	REF.
Paalvoet Wordt bovenop een vloer vastgemaakt	
7 x 7 cm	109039
9 x 9 cm	109040

	REF.
Regelbare paalhouder Verzinkt Verstelbaar in hoogte van 14 cm naar 18 cm Verstelbaar in breedte van 8 cm naar 16 cm	
	109037

	REF.
Inbrengblok Beschermt de gewone paalhouder bij het inkloppen in de grond	
7 x 7 cm	109035
9 x 9 cm	109036

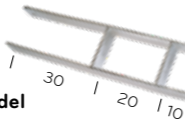
	REF.
Betonpaalhouder H-model	
9 x 9 cm	109034
12 x 12 cm	109029

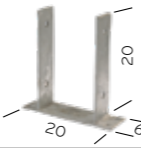
	REF.
Paalvoet U-model	
12 x 12 cm	109038

	REF.
Betonplaat Houder U-model	
3,9 x 4,6 cm	108734

UNIEK ONTWERPEN INOX PAALVOET

Wil je je tuinschermen installeren op een bestaand muurtje? Met deze uniek ontworpen paalvoet hoef je de aluminium palen niet in de grond te plaatsen, maar kan je ze bovengronds bevestigen.

paalvoet	109041
----------	--------

POORTBESLAG

	REF.
Plaatduim	
Thermisch verzinkt	109048

	REF.
Regelbare plaatduim	
Thermisch verzinkt	109114

	REF.
Grondgrendel - zonder olopplaat	
Thermisch verzinkt	108901

	REF.
Bolklink	
Verzinkt	108741

	REF.
Duimheng	
Thermisch verzinkt	108811
40 cm	108813
60 cm	

	REF.
Poortset enkele tuinpoort Cilinderslot + sleutel + aluminium kruk, duimhengen en regelbare plaatduimen	
	109096

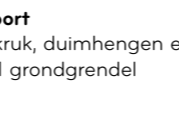
	REF.
Poortset dubbele tuinpoort Cilinderslot, aluminium kruk, duimhengen en regelbare plaatduimen, 1 grondgrendel	
	109015

	REF.
Overslaggrendel	
Verzinkt	109023

PIVOTEREND BESLAG

Kwalitatief elegant pivoterend beslag in inox waarbij de draairichting 3 of 4 ook mogelijk is voor poortkader 58 mm in den, iroko en padoek.

Muurplaat in optie⁽¹⁾
Meerprijs voor pivoterend beslag



DRAAIRICHTING

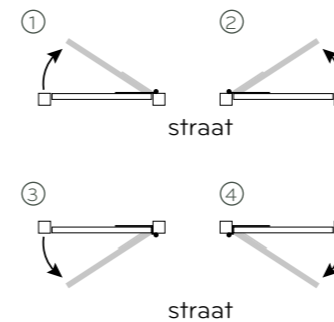

Draairichting 1 is standaard. Voor de andere draairichtingen wordt er een meerprijs aangerekend.

PRODUCT BEHANDELING VAN BUITENHOUT

Voeden, kleuren en beschermen van alle buitenhout tegen weersinvloeden, houtrot en insecten. Ideaal voor omheiningen, tuinhuisjes, biels, bloembakken,...

	REF.
Zoutgroen Vernieuwt de kleur van drukgeïmpregneerd tuinhout.	
5 L	108843

IJZERWAREN

SCHROEVEN (per doos van 200)

INOX	REF.
4 x 30 mm	109146
4 x 40 mm	109147
5 x 50 mm	109148
5 x 60 mm	109149
5 x 70 mm	109150
5 x 80 mm	109151

VERZINKT	REF.
4,5 x 25 mm	109155

HARDHOUTSCHROEVEN (per doos van 200)

INOX	REF.
4 x 40 mm	109152
4,5 x 50 mm	109153

CLIPS VOOR IPÉ TERRASPLANKEN

	REF.
IPE clips 100 stuks incl. schroeven	108780
IPE eindclips 50 stuks incl. schroeven	108781

HOEKIJZER (per stuk)

verzinkt	REF.
80 x 80 x 20 x 5 mm	108908
inox 40 x 40 x 15 x 2 mm	108907

HOUTBOUTEN (per stuk)

VERZINKT	REF.
8 x 70 mm	108916
8 x 110 mm	108914
8 x 140 mm	108915
10 x 180 mm	108911
10 x 200 mm	108912
10 x 240 mm	108913

HOUTDRAADBOUTEN (per stuk)

VERZINKT	REF.
6 x 35 mm	108918
7 x 70 mm	108919
8 x 80 mm	108921
8 x 110 mm	108920
10 x 140 mm	108917

SCHROEVEN VOOR ALUMINIUM zelfborend (per doos van 200)

INOX	REF.
3,9 x 28 mm	109154

HECHTINGEN (per stuk)

	REF.
L-hechting Verzinkt	108904
Inox	108903
U-hechting 45 mm Verzinkt	108905

EIGENSCHAPPEN VAN HOUT

Hout leeft! Dat wil zeggen dat het ondanks zijn topkwaliteit zich toch moet aanpassen aan schommelingen in temperatuur en vochtigheid. Hout krimpt en zwellt onder invloed van het klimaat, wat voor tijdelijke vervormingen kan zorgen. Hierdoor kunnen barsten en scheuren ontstaan en kan ook de kleur veranderen, maar deze beïnvloeden de sterkte zeker niet. Dit zijn net de typische kenmerken die het natuurlijke karakter van hout bepalen. Een bewuste keuze die je maakt als je kiest voor de authenticiteit van hout.

ONDERHOUD

De blootstelling aan zon, regen en wind zal de kleur geleidelijk doen vergrijzen en het oppervlak ruwer maken. Daarom raden we je aan om je hout regelmatig te behandelen met een houtolie of beits. Zo bescherm je je product tegen vlekken en rem je het vervuingsproces af. Doe dit zo spoedig mogelijk om de warme uitstraling van je product niet te verliezen. Zorg er alleszins voor dat onbehandeld hout niet in aanraking komt met vocht. Onze houtproducten regelmatig even opschuren en met een olie inwrijven zorgt er voor dat je voor een lange tijd van je Exterior Living-product kan genieten. Voor meer informatie en advies kan je terecht bij je dichtstbijzijnde dealer.

DRUKIMPREGNATIE

Ook wij zorgen al voor een eerste bescherming tegen de gure weersinvloeden. Wij impregneren het hout in eigen beheer om het beter te beschermen tegen schimmels, verrotting en insecten. Door dit verduurzamingsproces krijgt geïmpregneerd hout die typerende zoutgroene kleur. Het Noords hout die wij gebruiken is bijzonder geschikt om te impregneren. Om de kwaliteit van drukimpregnatie klasse 4 te behouden mogen drukgeïmpregneerde producten niet verzaagd worden.

TYPES

Vierkanthout is verzaagd hout dat vervolgens gedroogd wordt en daarna geschaafd. Het oppervlak is glad maar kan lichte scheuren vertonen. Rondhout wordt uit een volle stam gefreesd en door dat droogproces ontstaan er lengtescheuren en een ruwer oppervlak. De barsten lopen niet door de kern waardoor de sterkte niet beïnvloed wordt. Gelamelleerd hout bestaat uit houten lamellen die boven elkaar

verlijmd worden. De lamellen worden bekomen door verschillende planken aan elkaar te lijmen. De verbinding tussen de lamellen wordt tot stand gebracht door lijmen waarvan de mechanische eigenschappen minstens gelijk zijn aan die van de houten lamellen, zodat het geheel zich gedraagt als één massief stuk. Dit proces creëert een extra stevige balk wat ideaal is bij grotere en zwaardere constructies.

GARANTIE

Op constructies in drukgeïmpregneerd Noords hout geldt een garantietermijn van 5 jaar tegen insecten, schimmels en verrotting. Deze garantie is evenwel uitsluitend van toepassing, indien het hout niet werd verzaagd en/of doorboord én op voorwaarde dat de constructie bovengronds werd geplaatst. Voor constructies in hardhout en in thermowood wordt verwezen naar de respectieve duurzaamheidsklassen voor deze houtsoorten. De garantie houdt in dat het product, een gelijkwaardig alternatief of een onderdeel ervan omgeruild wordt bij uw verdeelpunt. Vallen niet onder garantie: andere kosten (transport, werkuren of andere kosten), barsten, scheuren of vervormingen.

PRIJZEN:

Op zoek naar prijzen? Die vind je digitaal terug door de QR codes te scannen. De prijzen die je ziet zijn altijd inclusief BTW en indicatief. Exterior Living probeert steeds de beschikbaarheid en prijzen van zijn producten te garanderen maar deze zijn helaas onderhevig aan de huidige onstabiele marktsituatie. Hierdoor kunnen er prijsaanpassingen doorgevoerd worden. Hou hier rekening mee bij de geldigheid van je verkregen offerte. Voor een gedetailleerde offerte en bijkomende technische info kan je je wenden tot je Exterior Living verdeler. Zij staan graag voor je klaar om je bij te staan in je project.

HOUTSOORTEN

Exterior Living werkt met hout in alle maten, vormen en kleuren. We kiezen steevast voor uitzonderlijke kwaliteit zodat jij zolang mogelijk van onze producten kan genieten. Elke houtsoort heeft zijn typerende en inspirerende karakteristieken dat elk product stuk voor stuk authentiek maakt.

ZACHTHOUT

Noords hout

Exterior Living gebruikt grenen en vurenhout uit het Hoge Noorden, afkomstig uit Noord-Scandinavië en Noord-Siberië. Deze houtsoorten worden door een deskundige zorgvuldig geselecteerd. De sterkte en de stabiliteit van dit hout wordt door de trage groei gegarandeerd.

HARDHOUT

Hardhoutsoorten zoals ipé, iroko en itauba hebben geen knopen en vergrijzen zeer snel onder invloed van het zonlicht. Indien u de oorspronkelijke kleur wenst te behouden, dient u deze te behandelen met houtolie. De originele kleur kan wel sterk verschillen: ipé varieert van licht- tot donkerbruin, donkeroranje mogelijks met stippen. Terwijl itauba en massaranduba altijd bruin tot donkerrood zijn, mogelijks met donkere vlekken.

Iroko

Duurzaam West-Afrikaans hardhout. De houtstructuur is vrij gelijkmatig, met een matig fijne nerf. Iroko heeft een rechte draad tot kruisdraad en in een zeldzaam geval een golvende draad (natuurlijke duurzaamheidsklasse I-II). Originele kleur: geel-oranje, licht tot middenbruin. Iroko heeft geen knopen en vergrijst gelijkmatig met de tijd onder invloed van het zonlicht.

Padoek

Zeer duurzaam en uitzonderlijk stabiel hout uit Midden- en West-Afrika. De nerf is matig fijn, en soms komt er kruisdraad voor. Maar meestal heeft het hout een vrij gelijkmatige structuur. Het kernhout van Afrikaans padoek is zeer duurzaam (natuurlijke duurzaamheidsklasse I). Originele kleur: koraalrood tot paarsbruin. Padoek heeft geen knopen en vergrijst met de tijd onder invloed van het zonlicht.

THERMOWOOD

Thermowood is vurenhout of ayous dat langdurig verhit wordt in een speciale oven. Hierdoor verandert de structuur en verbetert de duurzaamheid en de vormvastheid van het hout. Door dit verhittingsproces krijgt het hout die specifieke mooie donkerbruine kleur. Het verschil tussen vuren en ayous? Vuren is een houtsoort afkomstig uit het hoge Noorden, met kwasten die voor een charmante Scandinavische look zorgen. Ayous is een Afrikaanse houtsoort met een mooie, zachte, onopvallende houttekening, waardoor er geen kwasten zichtbaar zijn. Dit resulteert in een iets strakkere uitstraling. Indien het oppervlak vuil is, volstaat een reiniging met water en eventueel een zachte zeep. Wanneer je de donkerbruine kleur wil behouden, is het aanbrengen van een beits of olie op terpentijn basis wel noodzakelijk.

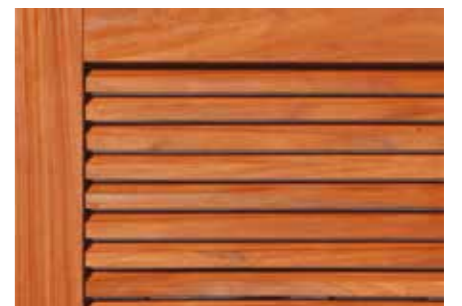

EXTERIOR LIVING : SAMEN REALISEREN WIJ DE TUIN VAN UW DROMEN

Exterior Living is het overkoepelend merk van de groep Valcke & Zoon te Gits. Reeds 3 generaties lang zijn wij succesvol actief als producent en verdeler van een modern en ruim gamma voor tuin- en buitenbeleving. Wij bieden een uitgebreid assortiment kwaliteitsvolle tuinconstructies in hout en aluminium, zwembaden, poorten, tuinafsluitingen en tuinhout aan.

BELGISCHE KWALITEIT

Wij staan garant voor kwaliteit, maatwerk, originaliteit en vakmanschap van eigen bodem. Door onze kennis en jarenlange ervaring in het vak hebben wij een optimale harmonie tussen ambacht en industrialisatie bereikt. Zo impregneren wij ons hout ook zelf om het preventief te beschermen tegen verrotting en insecten.

DUURZAAMHEID

Exterior Living is houder van het PEFC-label (certificaat voor duurzaam bosbeheer) dat erover waakt dat er meer bomen worden aangeplant dan gekapt.



DEALER NETWERK

Om er voor te zorgen dat uw aangekocht product kwalitatief geplaast wordt, werken wij samen met professionele dealers die uw wensen en behoeften vervullen. Zij zorgen niet alleen voor een correcte plaatsing, maar geven u ook advies en een perfecte dienst na verkoop.

ASSORTIMENT

Ons volledig gamma vindt u terug in onze verschillende brochures. Deze zijn verkrijgbaar bij uw lokale verdeler en kan u ook online doorbladeren op www.exteriorliving.be



Exterior Living, geniet van het buitenleven



COLOFON

Niettegenstaande deze brochure met veel zorg werd opgemaakt, zijn alle vermelde prijzen, teksten en tekeningen onder voorbehoud van drukfouten. Afbeeldingen en tekeningen zijn contractueel niet bindend. Alle foto's zijn indicatief en kunnen afwijken van de realiteit of opties bevatten. Onder voorbehoud van vergissingen en/of wijzigingen van materiële aard waarvoor geen aansprakelijkheid geldt. Lichte afwijking van model, maten, kleuren en constructie voorbe-

houden. Vermelde afmetingen zijn nominaal. Om de kwaliteit van drukimpregnatie klasse 4 te behouden mogen drukgeïmpregneerde producten niet verzaagd worden. Niet behandelde producten moeten behandeld worden tegen onze klimaatsinvloeden. Geen enkel product is bij vervaardiging geschilderd. Informeer hiervoor bij uw dealer. Wij zoeken steeds om onze producten te perfectioneren. Daarom behouden wij het recht om op elk ogenblik productspecificaties

te wijzigen. GARDIVAL® is een geregistreerd merk. Niets mag gereproduceerd worden zonder schriftelijke toestemming van de v.u. Valcke & Zoon NV, België. Deze folder is niet geschikt voor bus-aan-busverdeling en is geen contractueel document. Geldig vanaf 1 januari 2022 en vervangt alle vorige.



Uw Exterior Living vakman:

[Empty box for listing the Exterior Living specialist]

01042022.7.000_v1

